

# Tarifa de precios 1 Enero 2023

#makingtheworldabetterhome

**GABELEX**

Part of Ecophon

**eurocoustic**  
SAINT-GOBAIN

Ceilings, Part of Ecophon

# Índice

## SOLUCIONES UNIVERSALES

Tonga® A 22	03
Tonga® A 40	04
Tonga® E 20	05
Tonga® Therm A 80	05

## HIGIENE

Tonga® Ultra Clean A 20	06
Tonga® Ultra Clean HP A 20	06

## RESISTENCIA AL IMPACTO

Acoustichoc® A 22	07
Acoustichoc® A 40	07

## ESPACIOS AMPLIOS

Acoustished® A 40	08
Acoustished® A 80	08

## ISLAS

Insula®	08
---------	----

## ATENUACIÓN LATERAL

Alizé®	11
Acoustipan®	11
Eurobac®	11

## ECONÓMICOS Y EFICIENTES

Minerval® A 12	12
Minerval® A 15	12
Minerval® E 15	12

## PERFILERÍA QUICK-LOCK®

QUICK-LOCK® T-24	14
QUICK-LOCK® T-24 CORRO-PLUS EF	14
QUICK-LOCK® T-15	15
QUICK-LOCK® T-35	15
QUICK-LOCK® T-24 EUROCOLORS	16
QUICK-LOCK® T-15 EUROCOLORS	16
Angulares	17

## BANDEJAS METÁLICAS

GAB Standard 1	19
GAB Standard 2	19
GAB Standard 3	20
GAB 6067-1 / GAB 6067-2	21
GAB 290G	22

GAB ON TC	23
GAB 310G / GAB 310G Basculante	24
GAB Roma	25
GAB Nice	26
GAB ON 1L	27
GAB ON 2L	28
GAB ON Deslizante	29
R-810	30
CLIP-IN 1 Flex	32
CLIP-IN 3 Flex	33
CLIP-IN 1	34
CLIP-IN 2	34
CLIP-IN 3	34

## REJILLAS

REJILLA U	36
REJILLA UT-15	36
REJILLA Y	36

## LAMAS

LAMA A	38
LAMA AB	39
LAMA C	40
LAMA E	41
LAMA F	42
LAMA G	43
LAMA H190	44
LAMA K1	45
LAMA K2	46
LAMA U30 / U30 E	47
LAMA QS84	48

## ACONDICIONAMIENTO ACÚSTICO

Curvas de absorción y perforaciones	50
-------------------------------------	----

## PANELES METÁLICOS ACÚSTICOS PARA PARED

ACOUSTIROC®	52
-------------	----

## CÁLCULO DE MATERIALES

Cálculo de materiales	54
-----------------------	----

## CARTA DE SERVICIO

Carta de Servicio	56
-------------------	----

## CONDICIONES GENERALES DE VENTA

Condiciones Generales de Venta	57
--------------------------------	----

**eurocoustic**  
SAINT-GOBAIN

Ceilings, Part of Ecophon

SOLUCIONES UNIVERSALES

HIGIENE

RESISTENCIA AL IMPACTO

ESPACIOS AMPLIOS

ECONÓMICOS Y EFICIENTES

ISLAS

ATENUACIÓN LATERAL

# Techos Acústicos

Acondicionamiento Acústico  
Diseño  
Luminosidad

## SOLUCIONES UNIVERSALES



### TONGA® A 22

#### BLANCO

CÓDIGO ARTÍCULO	COLORES	PERFILERÍA	DIMENSIONES (mm)	ESPESOR (mm)	PANELES / CAJA	M <sup>2</sup> / CAJA	CAJAS / PALET	M <sup>2</sup> / PALET	PALETS / CAMIÓN	M <sup>2</sup> / CAMIÓN	UD. VENTA	CLASIFICACIÓN LOGÍSTICA	PRECIO
KH 200250	Blanco 09	T15 - T24	600x600	22	24	8,64	18	155,52	22	3421,44	Palet	A	22,40 €/m <sup>2</sup>
KH 200251	Blanco 09	T15 - T24	600x1200	22	12	8,64	18	155,52	22	3421,44	Palet	A	22,40 €/m <sup>2</sup>
KH 200253	Blanco 09	T15 - T24	1200x1200	22	6	8,64	17	146,88	22	3231,36	Caja	B	24,50 €/m <sup>2</sup>
KH 200254	Blanco 09	T15 - T24	600x1500	22	10	9,00	20	180,00	17	3060,00	Caja	B	30,60 €/m <sup>2</sup>
KH 200252	Blanco 09	T15 - T24	600x1800	22	10	10,80	20	216,00	14	3024,00	Caja	B	30,60 €/m <sup>2</sup>
KH 200255	Blanco 09	T15 - T24	600x2000	22	10	12,00	20	240,00	13	3120,00	Caja	B	30,60 €/m <sup>2</sup>
KH 200256	Blanco 09	T15 - T24	600x2400	22	6	8,64	18	155,52	11	1710,72	Caja	B	30,60 €/m <sup>2</sup>

#### EUROCOLORS

CÓDIGO ARTÍCULO	COLORES	PERFILERÍA	DIMENSIONES (mm)	ESPESOR (mm)	PANELES / CAJA	M <sup>2</sup> / CAJA	CAJAS / PALET	M <sup>2</sup> / PALET	PALETS / CAMIÓN	M <sup>2</sup> / CAMIÓN	UD. VENTA	CLASIFICACIÓN LOGÍSTICA	PRECIO
-	Eurocolors	T15 - T24	600x600	22	24	8,64	18	155,52	22	3421,44	Caja	B	35,15 €/m <sup>2</sup>
-	Eurocolors	T15 - T24	600x1200	22	12	8,64	18	155,52	22	3421,44	Caja	B	35,15 €/m <sup>2</sup>
-	Eurocolors	T15 - T24	1200x1200	22	6	8,64	17	146,88	22	3231,36	Caja	B	39,45 €/m <sup>2</sup>
-	Eurocolors	T15 - T24	600x1500	22	10	9,00	20	180,00	17	3060,00	Caja	B	39,45 €/m <sup>2</sup>
-	Eurocolors	T15 - T24	600x1800	22	10	10,80	20	216,00	14	3024,00	Caja	B	39,45 €/m <sup>2</sup>
-	Eurocolors	T15 - T24	600x2000	22	10	12,00	20	240,00	13	3120,00	Caja	B	39,45 €/m <sup>2</sup>
-	Eurocolors	T15 - T24	600x2400	22	6	8,64	18	155,52	11	1710,72	Caja	B	39,45 €/m <sup>2</sup>

#### EURODESIGN

CÓDIGO ARTÍCULO	COLORES	PERFILERÍA	DIMENSIONES (mm)	ESPESOR (mm)	PANELES / CAJA	M <sup>2</sup> / CAJA	CAJAS / PALET	M <sup>2</sup> / PALET	PALETS / CAMIÓN	M <sup>2</sup> / CAMIÓN	UD. VENTA	CLASIFICACIÓN LOGÍSTICA	PRECIO
-	Eurodesign	T15 - T24	600x600	22	24	8,64	18	155,52	22	3421,44	Caja	B	45,75 €/m <sup>2</sup>
-	Eurodesign	T15 - T24	600x1200	22	12	8,64	18	155,52	22	3421,44	Caja	B	45,75 €/m <sup>2</sup>

## SOLUCIONES UNIVERSALES



## TONGA® A 40

## BLANCO

CÓDIGO ARTÍCULO	COLORES	PERFILERÍA	DIMENSIONES (mm)	ESPESOR (mm)	PANELES / CAJA	M <sup>2</sup> / CAJA	CAJAS / PALET	M <sup>2</sup> / PALET	PALETS / CAMIÓN	M <sup>2</sup> / CAMIÓN	UD. VENTA	CLASIFICACIÓN LOGÍSTICA	PRECIO
KH 200260	Blanco 09	T15 - T24	600x600	40	20	7,20	12	86,40	22	1.900,80	Caja	A	38,75 €/m <sup>2</sup>
KH 200261	Blanco 09	T15 - T24	600x1200	40	10	7,20	12	86,40	22	1.900,80	Caja	A	38,75 €/m <sup>2</sup>
KH 200262	Blanco 09	T15 - T24	1200x1200	40	6	8,64	10	86,40	22	1.900,80	Caja	B	44,80 €/m <sup>2</sup>
-	Blanco 09	T15 - T24	600x1500	40	8	7,20	14	100,80	17	1.713,60	Caja	B	44,80 €/m <sup>2</sup>
-	Blanco 09	T15 - T24	600x1800	40	8	8,64	14	120,96	14	1.693,44	Caja	B	44,80 €/m <sup>2</sup>
-	Blanco 09	T15 - T24	600x2000	40	8	9,60	14	134,40	13	1.747,20	Caja	B	44,80 €/m <sup>2</sup>
KH 200257	Blanco 09	T15 - T24	600x2400	40	6	8,64	10	86,40	11	950,40	Caja	B	44,80 €/m <sup>2</sup>



## EUROCOLORS

CÓDIGO ARTÍCULO	COLORES	PERFILERÍA	DIMENSIONES (mm)	ESPESOR (mm)	PANELES / CAJA	M <sup>2</sup> / CAJA	CAJAS / PALET	M <sup>2</sup> / PALET	PALETS / CAMIÓN	M <sup>2</sup> / CAMIÓN	UD. VENTA	CLASIFICACIÓN LOGÍSTICA	PRECIO
-	Eurocolors	T15 - T24	600x600	40	20	7,20	12	86,40	22	1.900,80	Caja	B	42,05 €/m <sup>2</sup>
-	Eurocolors	T15 - T24	600x1200	40	10	7,20	12	86,40	22	1.900,80	Caja	B	42,05 €/m <sup>2</sup>
-	Eurocolors	T15 - T24	600x1500	40	8	7,20	14	100,80	17	1.713,60	Caja	B	46,15 €/m <sup>2</sup>
-	Eurocolors	T15 - T24	600x1800	40	8	8,64	14	120,96	14	1.693,44	Caja	B	46,15 €/m <sup>2</sup>
-	Eurocolors	T15 - T24	600x2000	40	8	9,60	14	134,40	13	1.747,20	Caja	B	46,15 €/m <sup>2</sup>
-	Eurocolors	T15 - T24	600x2400	40	6	8,64	10	86,40	11	950,40	Caja	B	46,15 €/m <sup>2</sup>

## EURODESIGN

CÓDIGO ARTÍCULO	COLORES	PERFILERÍA	DIMENSIONES (mm)	ESPESOR (mm)	PANELES / CAJA	M <sup>2</sup> / CAJA	CAJAS / PALET	M <sup>2</sup> / PALET	PALETS / CAMIÓN	M <sup>2</sup> / CAMIÓN	UD. VENTA	CLASIFICACIÓN LOGÍSTICA	PRECIO
-	Eurodesign	T15 - T24	600x600	40	20	7,20	12	86,40	22	1.900,80	Caja	B	54,60 €/m <sup>2</sup>
-	Eurodesign	T15 - T24	600x1200	40	10	7,20	12	86,40	22	1.900,80	Caja	B	54,60 €/m <sup>2</sup>

## TONGA® E 20

### BLANCO

CÓDIGO ARTÍCULO	COLORES	PERFILERÍA	DIMENSIONES (mm)	ESPESOR (mm)	PANELES / CAJA	M <sup>2</sup> / CAJA	CAJAS / PALET	M <sup>2</sup> / PALET	PALETS / CAMIÓN	M <sup>2</sup> / CAMIÓN	UD. VENTA	CLASIFICACIÓN LOGÍSTICA	PRECIO
KH 200673	Blanco 09	T15	600x600	20	20	7,20	20	144,00	20	2880,00	Caja	B	40,40 €/m <sup>2</sup>
KH 200674	Blanco 09	T15	600x1200	20	10	7,20	22	158,40	20	3168,00	Caja	B	40,40 €/m <sup>2</sup>
KH 200675	Blanco 09	T24	600x600	20	20	7,20	20	144,00	20	2880,00	Caja	B	40,40 €/m <sup>2</sup>
KH 200676	Blanco 09	T24	600x1200	20	10	7,20	22	158,40	20	3168,00	Caja	B	40,40 €/m <sup>2</sup>

## TONGA® THERM A 80

### BLANCO

CÓDIGO ARTÍCULO	COLORES	PERFILERÍA	DIMENSIONES (mm)	ESPESOR (mm)	PANELES / CAJA	M <sup>2</sup> / CAJA	CAJAS / PALET	M <sup>2</sup> / PALET	PALETS / CAMIÓN	M <sup>2</sup> / CAMIÓN	UD. VENTA	CLASIFICACIÓN LOGÍSTICA	PRECIO
KH 200439	Blanco 09	T15 - T24	600x600	77	12	4,32	10	43,20	22	950,40	Caja	B	56,00 €/m <sup>2</sup>
KH 200437	Blanco 09	T15 - T24	600x1200	77	6	4,32	10	43,20	22	950,40	Caja	B	56,00 €/m <sup>2</sup>



### EUROCOLORS

CÓDIGO ARTÍCULO	COLORES	PERFILERÍA	DIMENSIONES (mm)	ESPESOR (mm)	PANELES / CAJA	M <sup>2</sup> / CAJA	CAJAS / PALET	M <sup>2</sup> / PALET	PALETS / CAMIÓN	M <sup>2</sup> / CAMIÓN	UD. VENTA	CLASIFICACIÓN LOGÍSTICA	PRECIO
-	Eurocolors	T15 - T24	600x600	77	12	4,32	10	43,20	22	950,40	Caja	B	64,45 €/m <sup>2</sup>
-	Eurocolors	T15 - T24	600x1200	77	6	4,32	10	43,20	22	950,40	Caja	B	64,45 €/m <sup>2</sup>

## HIGIENE



## TONGA® ULTRA CLEAN A 20

CÓDIGO ARTÍCULO	COLORES	PERFILERÍA	DIMENSIONES (mm)	ESPESOR (mm)	PANELES / CAJA	M <sup>2</sup> / CAJA	CAJAS / PALET	M <sup>2</sup> / PALET	PALETS / CAMIÓN	M <sup>2</sup> / CAMIÓN	UD. VENTA	CLASIFICACIÓN LOGÍSTICA	PRECIO
KH 200711	Blanco Boreal	T15 - T24	600x600	20	28	10,08	16	161,28	20	3225,60	Caja	B	35,95 €/m <sup>2</sup>
KH 200712	Blanco Boreal	T15 - T24	600x1200	20	14	10,08	16	161,28	20	3225,60	Caja	B	35,95 €/m <sup>2</sup>

## TONGA® ULTRA CLEAN HP A 20

## BLANCO

CÓDIGO ARTÍCULO	COLORES	PERFILERÍA	DIMENSIONES (mm)	ESPESOR (mm)	PANELES / CAJA	M <sup>2</sup> / CAJA	CAJAS / PALET	M <sup>2</sup> / PALET	PALETS / CAMIÓN	M <sup>2</sup> / CAMIÓN	UD. VENTA	CLASIFICACIÓN LOGÍSTICA	PRECIO
KH 200713	Blanco	T15 - T24	600x600	20	28	10,08	16	161,28	20	3225,60	Caja	B	46,55 €/m <sup>2</sup>
KH 200714	Blanco	T15 - T24	600x1200	20	14	10,08	16	161,28	20	3225,60	Caja	B	46,55 €/m <sup>2</sup>

ACOUSTICHO<sup>®</sup> A 22 

CÓDIGO ARTÍCULO	COLORES	PERFILERÍA	DIMENSIONES (mm)	ESPESOR (mm)	PANELES / CAJA	M <sup>2</sup> / CAJA	CAJAS / PALET	M <sup>2</sup> / PALET	PALETS / CAMIÓN	M <sup>2</sup> / CAMIÓN	UD. VENTA	CLASIFICACIÓN LOGÍSTICA	PRECIO
<b>KH 200644</b>	Blanco	T15 - T24 - T35	600x600	22	24	8,64	18	155,52	22	3421,44	Caja	B	42,75 €/m <sup>2</sup>
<b>KH 200562</b>	Blanco	T15 - T24 - T35	600x1200	22	12	8,64	18	155,52	22	3421,44	Caja	B	42,75 €/m <sup>2</sup>
-	Beige	T15 - T24 - T35	600x600	22	24	8,64	18	155,52	22	3421,44	Caja	B	46,50 €/m <sup>2</sup>
-	Beige	T15 - T24 - T35	600x1200	22	12	8,64	18	155,52	22	3421,44	Caja	B	46,50 €/m <sup>2</sup>
-	Azul	T15 - T24 - T35	600x600	22	24	8,64	18	155,52	22	3421,44	Caja	B	46,50 €/m <sup>2</sup>
-	Azul	T15 - T24 - T35	600x1200	22	12	8,64	18	155,52	22	3421,44	Caja	B	46,50 €/m <sup>2</sup>
-	Gris	T15 - T24 - T35	600x600	22	24	8,64	18	155,52	22	3421,44	Caja	B	46,50 €/m <sup>2</sup>
-	Gris	T15 - T24 - T35	600x1200	22	12	8,64	18	155,52	22	3421,44	Caja	B	46,50 €/m <sup>2</sup>
-	Amarillo	T15 - T24 - T35	600x600	22	24	8,64	18	155,52	22	3421,44	Caja	B	46,50 €/m <sup>2</sup>
-	Amarillo	T15 - T24 - T35	600x1200	22	12	8,64	18	155,52	22	3421,44	Caja	B	46,50 €/m <sup>2</sup>
-	Verde	T15 - T24 - T35	600x600	22	24	8,64	18	155,52	22	3421,44	Caja	B	46,50 €/m <sup>2</sup>
-	Verde	T15 - T24 - T35	600x1200	22	12	8,64	18	155,52	22	3421,44	Caja	B	46,50 €/m <sup>2</sup>
-	Negro	T15 - T24 - T35	600x600	22	24	8,64	18	155,52	22	3421,44	Caja	B	46,50 €/m <sup>2</sup>
-	Negro	T15 - T24 - T35	600x1200	22	12	8,64	18	155,52	22	3421,44	Caja	B	46,50 €/m <sup>2</sup>

ACOUSTICHO<sup>®</sup> A 40 

CÓDIGO ARTÍCULO	COLORES	PERFILERÍA	DIMENSIONES (mm)	ESPESOR (mm)	PANELES / CAJA	M <sup>2</sup> / CAJA	CAJAS / PALET	M <sup>2</sup> / PALET	PALETS / CAMIÓN	M <sup>2</sup> / CAMIÓN	UD. VENTA	CLASIFICACIÓN LOGÍSTICA	PRECIO
<b>KH 200650</b>	Blanco	T15 - T24 - T35	600x1200	40	10	7,20	12	86,40	22	1.900,80	Caja	B	57,45 €/m <sup>2</sup>
-	Blanco	T15 - T24 - T35	600x1500	40	4	6,00	14	84,00	17	1.428,00	Caja	B	57,45 €/m <sup>2</sup>
-	Beige	T15 - T24 - T35	600x1200	40	10	7,20	12	86,40	22	1.900,80	Caja	B	64,15 €/m <sup>2</sup>
-	Beige	T15 - T24 - T35	600x1500	40	4	6,00	14	84,00	17	1.428,00	Caja	B	64,15 €/m <sup>2</sup>
-	Azul	T15 - T24 - T35	600x1200	40	10	7,20	12	86,40	22	1.900,80	Caja	B	64,15 €/m <sup>2</sup>
-	Azul	T15 - T24 - T35	600x1500	40	4	6,00	14	84,00	17	1.428,00	Caja	B	64,15 €/m <sup>2</sup>
-	Gris	T15 - T24 - T35	600x1200	40	10	7,20	12	86,40	22	1.900,80	Caja	B	64,15 €/m <sup>2</sup>
-	Gris	T15 - T24 - T35	600x1500	40	4	6,00	14	84,00	17	1.428,00	Caja	B	64,15 €/m <sup>2</sup>
-	Amarillo	T15 - T24 - T35	600x1200	40	10	7,20	12	86,40	22	1.900,80	Caja	B	64,15 €/m <sup>2</sup>
-	Amarillo	T15 - T24 - T35	600x1500	40	4	6,00	14	84,00	17	1.428,00	Caja	B	64,15 €/m <sup>2</sup>
-	Verde	T15 - T24 - T35	600x1200	40	10	7,20	12	86,40	22	1.900,80	Caja	B	64,15 €/m <sup>2</sup>
-	Verde	T15 - T24 - T35	600x1500	40	4	6,00	14	84,00	17	1.428,00	Caja	B	64,15 €/m <sup>2</sup>
-	Negro	T15 - T24 - T35	600x1200	40	10	7,20	12	86,40	22	1.900,80	Caja	B	64,15 €/m <sup>2</sup>
-	Negro	T15 - T24 - T35	600x1500	40	4	6,00	14	84,00	17	1.428,00	Caja	B	64,15 €/m <sup>2</sup>



## ESPACIOS AMPLIOS



## ACOUSTISHED® A 40

## BLANCO

CÓDIGO ARTÍCULO	COLORES	PERFILERÍA	DIMENSIONES (mm)	ESPESOR (mm)	PANELES / CAJA	M² / CAJA	CAJAS / PALET	M² / PALET	PALETS / CAMIÓN	M² / CAMIÓN	UD. VENTA	CLASIFICACIÓN LOGÍSTICA	PRECIO
<b>KH 200419</b>	Blanco 09	T35	1000x1500	38	8	12,00	8	96,00	17	1.632,00	Caja	B	35,05 €/m²
-	Blanco 09	T35	990x1310	38	8	10,38	8	83,04	23	1.909,92	Caja	B	35,05 €/m²
-	Blanco 09	T35	990x1370	38	8	10,85	8	86,80	22	1.909,60	Caja	B	35,05 €/m²
<b>KH 200627</b>	Blanco 09	T35	990x1985	38	8	15,72	8	125,76	13	1.634,88	Caja	B	35,05 €/m²



## EUROCOLORS

CÓDIGO ARTÍCULO	COLORES	PERFILERÍA	DIMENSIONES (mm)	ESPESOR (mm)	PANELES / CAJA	M² / CAJA	CAJAS / PALET	M² / PALET	PALETS / CAMIÓN	M² / CAMIÓN	UD. VENTA	CLASIFICACIÓN LOGÍSTICA	PRECIO
-	Eurocolors	T35	1000x1500	38	8	12,00	8	96,00	17	1.632,00	Caja	B	37,75 €/m²
-	Eurocolors	T35	990x1310	38	8	10,38	8	83,04	23	1.909,92	Caja	B	37,75 €/m²
-	Eurocolors	T35	990x1370	38	8	10,85	8	86,80	22	1.909,60	Caja	B	37,75 €/m²
-	Eurocolors	T35	990x1985	38	8	15,72	8	125,76	13	1.634,88	Caja	B	37,75 €/m²

## ACOUSTISHED® A 80

## BLANCO

CÓDIGO ARTÍCULO	COLORES	PERFILERÍA	DIMENSIONES (mm)	ESPESOR (mm)	PANELES / CAJA	M² / CAJA	CAJAS / PALET	M² / PALET	PALETS / CAMIÓN	M² / CAMIÓN	UD. VENTA	CLASIFICACIÓN LOGÍSTICA	PRECIO
-	Blanco 09	T35	1000x1500	77	4	6,00	8	48,00	17	816,00	Caja	B	55,85 €/m²
-	Blanco 09	T35	990x1310	77	4	5,19	8	41,52	23	954,96	Caja	B	55,85 €/m²
-	Blanco 09	T35	990x1370	77	4	5,43	8	43,44	22	955,68	Caja	B	50,75 €/m²
-	Blanco 09	T35	990x1985	77	4	7,86	8	62,88	13	817,44	Caja	B	55,85 €/m²



## EUROCOLORS

CÓDIGO ARTÍCULO	COLORES	PERFILERÍA	DIMENSIONES (mm)	ESPESOR (mm)	PANELES / CAJA	M² / CAJA	CAJAS / PALET	M² / PALET	PALETS / CAMIÓN	M² / CAMIÓN	UD. VENTA	CLASIFICACIÓN LOGÍSTICA	PRECIO
-	Eurocolors	T35	1000x1500	77	4	6,00	8	48,00	17	816,00	Caja	B	59,40 €/m²
-	Eurocolors	T35	990x1310	77	4	5,19	8	41,52	23	954,96	Caja	B	59,40 €/m²
-	Eurocolors	T35	990x1370	77	4	5,43	8	43,44	22	955,68	Caja	B	59,40 €/m²
-	Eurocolors	T35	990x1985	77	4	7,86	8	62,88	13	817,44	Caja	B	59,40 €/m²

## ISLAS

## INSULA®

CÓDIGO ARTÍCULO	DIMENSIONES (mm)	ESPESOR (mm)	UD. VENTA	CLASIFICACIÓN LOGÍSTICA	PRECIO
<b>KH 503387</b>	1200x1200	38	Caja	B	Bajo consulta
<b>KH 503388</b>	1200x2400	38	Caja	B	Bajo consulta
-	1200x1200	76	Caja	B	Bajo consulta
-	1200x2400	76	Caja	B	Bajo consulta

\* Islote acústico compuesto por perfilería y accesorios necesarios para montaje. Los paneles se suministran a parte.

Metales



Áridos

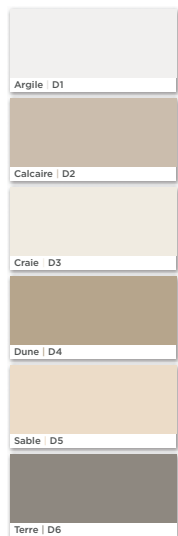

Glaciares



Biocolors

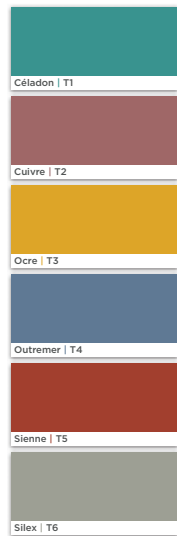

Gemas

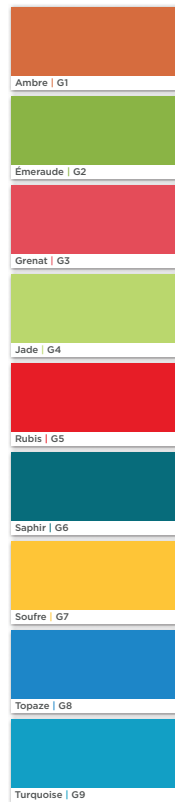

Minerales



EURODESIGN

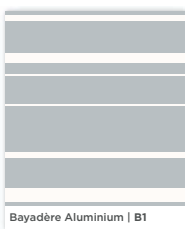
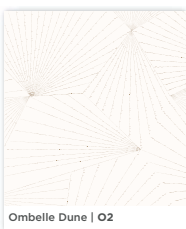
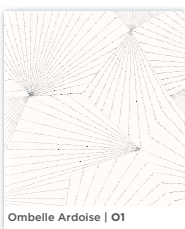
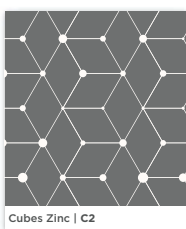
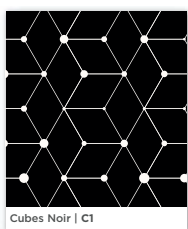

PRODUCTO	EUROCOLORS	EURODESIGN
Tonga® A 22	✓	600x600 - 600x1200
Tonga® A 40	✓	600x600 - 600x1200
Tonga® Therm A 80	✓	-
Acoustished® A 40	7 EuroColors (Sable, Ocre, Rubis, Outremer, Saphir, Chrome y Noir)	-
Acoustished® A 80	7 EuroColors (Sable, Ocre, Rubis, Outremer, Saphir, Chrome y Noir)	-

EUROCOUSTIC SOLUCIONES DECORATIVAS

# ¡IMAGINA TUS TECHOS!

#MakingTheWorldABetterHome



Para más información:

 [https://www.eurocoustic.es/sites/eurocoustic.com/files/folleto\\_imagina\\_tus\\_techos\\_es.pdf](https://www.eurocoustic.es/sites/eurocoustic.com/files/folleto_imagina_tus_techos_es.pdf)

 [https://www.eurocoustic.com/sites/eurocoustic.com/files/the\\_eurocoustic\\_approach\\_to\\_sustainable\\_construction\\_0.pdf](https://www.eurocoustic.com/sites/eurocoustic.com/files/the_eurocoustic_approach_to_sustainable_construction_0.pdf)

## ATENUACIÓN LATERAL



### BLANCO

CÓDIGO ARTÍCULO	COLORES	PERFILERÍA	DIMENSIONES (mm)	ESPESOR (mm)	PANELES / CAJA	M <sup>2</sup> / CAJA	CAJAS / PALET	M <sup>2</sup> / PALET	PALETS / CAMIÓN	M <sup>2</sup> / CAMIÓN	UD. VENTA	CLASIFICACIÓN LOGÍSTICA	PRECIO
-	Blanco	T15 - T24	600x600	40	20	7,20	12	86,00	20	1720,00	Caja	B	40,60 €/m <sup>2</sup>
-	Blanco	T15 - T24	600x600	80	12	4,32	10	43,00	20	860,00	Caja	B	62,95 €/m <sup>2</sup>
-	Blanco	T15 - T24	600x1200	40	10	7,20	12	86,00	20	1720,00	Caja	B	40,60 €/m <sup>2</sup>
-	Blanco	T15 - T24	600x1200	80	6	4,32	10	43,00	20	860,00	Caja	B	62,95 €/m <sup>2</sup>

### ACOUSTIPAN®

CÓDIGO ARTÍCULO	DIMENSIONES (mm)	ESPESOR (mm)	PANELES / CAJA	M <sup>2</sup> / CAJA	CAJAS / PALET	M <sup>2</sup> / PALET	PALETS / CAMIÓN	M <sup>2</sup> / CAMIÓN	UD. VENTA	CLASIFICACIÓN LOGÍSTICA	PRECIO
-	600x1200	80	5	3,60	12	43,20	22	950,40	Caja	B	58,15 €/m <sup>2</sup>
-	1000x1200	80	3	3,60	10	36,00	26	936,00	Caja	B	58,15 €/m <sup>2</sup>



CÓDIGO ARTÍCULO	DIMENSIONES (mm)	ESPESOR (mm)	PANELES / CAJA	M <sup>2</sup> / CAJA	CAJAS / PALET	M <sup>2</sup> / PALET	PALETS / CAMIÓN	M <sup>2</sup> / CAMIÓN	UD. VENTA	CLASIFICACIÓN LOGÍSTICA	PRECIO
-	300x1200	30	320	115,20	1	115,20	20	2304,00	Caja	B	Bajo consulta
-	600x1200	30	20	14,40	8	115,20	20	2304,00	Caja	B	Bajo consulta

## ECONÓMICOS Y EFICIENTES



## MINERVAL® A 12

## BLANCO

CÓDIGO ARTÍCULO	COLORES	PERFILERÍA	DIMENSIONES (mm)	ESPESOR (mm)	PANELES / CAJA	M <sup>2</sup> / CAJA	CAJAS / PALET	M <sup>2</sup> / PALET	PALETS / CAMIÓN	M <sup>2</sup> / CAMIÓN	UD. VENTA	CLASIFICACIÓN LOGÍSTICA	PRECIO
KH 200175	Blanco	T15 - T24	600x600	12	40	14,40	18	259,20	22	5702,40	Palet	A	12,40 €/m <sup>2</sup>
KH 200176	Blanco	T15 - T24	600x1200	12	20	14,40	18	259,20	22	5702,40	Palet	A	12,40 €/m <sup>2</sup>

## MINERVAL® A 15

## BLANCO

CÓDIGO ARTÍCULO	COLORES	PERFILERÍA	DIMENSIONES (mm)	ESPESOR (mm)	PANELES / CAJA	M <sup>2</sup> / CAJA	CAJAS / PALET	M <sup>2</sup> / PALET	PALETS / CAMIÓN	M <sup>2</sup> / CAMIÓN	UD. VENTA	CLASIFICACIÓN LOGÍSTICA	PRECIO
KH 200181	Blanco	T15 - T24	600x600	15	32	11,52	18	207,36	22	4561,92	Palet	A	15,65 €/m <sup>2</sup>
KH 200182	Blanco	T15 - T24	600x1200	15	16	11,52	18	207,36	22	4561,92	Palet	A	15,65 €/m <sup>2</sup>

## MINERVAL® E 15

## BLANCO

CÓDIGO ARTÍCULO	COLORES	PERFILERÍA	DIMENSIONES (mm)	ESPESOR (mm)	PANELES / CAJA	M <sup>2</sup> / CAJA	CAJAS / PALET	M <sup>2</sup> / PALET	PALETS / CAMIÓN	M <sup>2</sup> / CAMIÓN	UD. VENTA	CLASIFICACIÓN LOGÍSTICA	PRECIO
KH 200669	Blanco	T15	600x600	15	26	9,36	20	187,20	20	3744,00	Caja	A	30,45 €/m <sup>2</sup>
KH 200670	Blanco	T15	600x1200	15	16	11,52	18	207,36	20	4147,20	Caja	B	30,45 €/m <sup>2</sup>
KH 200671	Blanco	T24	600x600	15	26	9,36	20	187,20	20	3744,00	Caja	A	30,45 €/m <sup>2</sup>
KH 200672	Blanco	T24	600x1200	15	16	11,52	18	207,36	20	4147,20	Caja	B	30,45 €/m <sup>2</sup>

# PERFILERÍA **QUICK-LOCK®**

PERFILERÍA QUICK-LOCK



# Perfilería QUICK-LOCK®

Gama completa de perfilera  
y accesorios de alta calidad  
para techos

## QUICK-LOCK® T-24

### ACERO LACADO BLANCO

CÓDIGO ARTÍCULO	DESCRIPCIÓN	DIMENSIONES (mm)		CAJA			PALET		CLASIFICACIÓN LOGÍSTICA	PRECIO
		ALTURA	LARGO	ML	UDS.	PESO (Kg)	ML	PESO (Kg)		
KH 400110	T-24/38 Primario en Acero	38	3.600	72	20	24,00	5.040	1.740	A	2,58 €/ml
KH 400095	T-24/32 Secundario en Acero	32	1.200	72	60	22,00	4.608	1.420	A	2,58 €/ml
KH 400103	T-24/32 Secundario en Acero	32	600	36	60	11,00	4.608	1.432	A	2,58 €/ml
KH 400117	T-NOVA T-24/38 Primario en Acero	38	2.400	48	20	15,00	3.360	1.103	A	3,14 €/ml

### ACERO LACADO NEGRO RAL 9005



CÓDIGO ARTÍCULO	DESCRIPCIÓN	DIMENSIONES (mm)		CAJA			PALET		CLASIFICACIÓN LOGÍSTICA	PRECIO
		ALTURA	LARGO	ML	UDS.	PESO (Kg)	ML	PESO (Kg)		
KH 400114	T-24/38 Primario en Acero	38	3.600	72	20	24,30	5.040	1.740	A	2,67 €/ml
KH 400099	T-24/32 Secundario en Acero	32	1.200	72	60	21,70	4.608	1.420	A	2,67 €/ml
KH 400107	T-24/32 Secundario en Acero	32	600	36	60	10,90	4.608	1.432	A	2,67 €/ml

### ACERO LACADO GRIS RAL 9006



CÓDIGO ARTÍCULO	DESCRIPCIÓN	DIMENSIONES (mm)		CAJA			PALET		CLASIFICACIÓN LOGÍSTICA	PRECIO
		ALTURA	LARGO	ML	UDS.	PESO (Kg)	ML	PESO (Kg)		
KH 400112	T-24/38 Primario en Acero	38	3.600	72	20	24,30	5.040	1.740	A	2,77 €/ml
KH 400097	T-24/32 Secundario en Acero	32	1.200	72	60	21,70	4.608	1.420	A	2,77 €/ml
KH 400105	T-24/32 Secundario en Acero	32	600	36	60	10,90	4.608	1.432	A	2,77 €/ml

## QUICK-LOCK® T-24 CORRO-PLUS EF (Resistente a la corrosión)

### ACERO LACADO BLANCO

CÓDIGO ARTÍCULO	DESCRIPCIÓN	DIMENSIONES (mm)		CAJA			PALET		CLASIFICACIÓN LOGÍSTICA	PRECIO
		ALTURA	LARGO	ML	UDS.	PESO (Kg)	ML	PESO (Kg)		
-	T-24/38 Corro-Plus EF Primario en Acero	38	3.600	72	20	24,30	5.040	1.740	B	Bajo consulta
-	T-24/38 Corro-Plus EF Secundario en Acero	32	1.200	72	60	21,70	4.608	1.420	B	Bajo consulta
-	T-24/38 Corro-Plus EF Secundario en Acero	32	600	36	60	10,90	4.608	1.432	B	Bajo consulta

## QUICK-LOCK® T-15

### ACERO LACADO BLANCO

CÓDIGO ARTÍCULO	DESCRIPCIÓN	DIMENSIONES (mm)		CAJA			PALET		CLASIFICACIÓN LOGÍSTICA	PRECIO
		ALTURA	LARGO	ML	UDS.	PESO (Kg)	ML	PESO (Kg)		
KH 200019	T-15/38 Primario en Acero	38	3.000	60	20	24,30	4.200	1.305	A	3,01 €/ml
KH 200018	T-15/38 Secundario en Acero	38	1.200	72	60	22,70	4.608	1.545	A	3,01 €/ml
KH 200017	T-15/38 Secundario en Acero	38	600	36	60	11,40	4.608	1.585	A	3,01 €/ml

### ACERO LACADO NEGRO RAL 9005

CÓDIGO ARTÍCULO	DESCRIPCIÓN	DIMENSIONES (mm)		CAJA			PALET		CLASIFICACIÓN LOGÍSTICA	PRECIO
		ALTURA	LARGO	ML	UDS.	PESO (Kg)	ML	PESO (Kg)		
KH 200022	T-15/38 Primario en Acero	38	3.000	60	20	24,30	4.200	1.305	B	Bajo consulta
KH 200021	T-15/38 Secundario en Acero	38	1.200	72	60	22,70	4.608	1.545	B	Bajo consulta
KH 200020	T-15/38 Secundario en Acero	38	600	36	60	11,40	4.608	1.585	B	Bajo consulta

### ACERO LACADO GRIS RAL 9006

CÓDIGO ARTÍCULO	DESCRIPCIÓN	DIMENSIONES (mm)		CAJA			PALET		CLASIFICACIÓN LOGÍSTICA	PRECIO
		ALTURA	LARGO	ML	UDS.	PESO (Kg)	ML	PESO (Kg)		
KH 200025	T-15/38 Primario en Acero	38	3.000	60	20	24,30	4.200	1.305	B	Bajo consulta
KH 200024	T-15/38 Secundario en Acero	38	1.200	72	60	22,70	4.608	1.545	B	Bajo consulta
KH 200023	T-15/38 Secundario en Acero	38	600	36	60	11,40	4.608	1.585	B	Bajo consulta

## QUICK-LOCK® T-35

### ACERO LACADO BLANCO

CÓDIGO ARTÍCULO	DESCRIPCIÓN	DIMENSIONES (mm)		CAJA			PALET		CLASIFICACIÓN LOGÍSTICA	PRECIO
		ALTURA	LARGO	ML	UDS.	PESO (Kg)	ML	PESO (Kg)		
KH 200027	T-35/38 Primario en Acero	38	3.600	50,40	14	23,00	--	--	B	Bajo consulta
KH 200668	T-35/38 Secundario en Acero	38	1.200	33,60	28	15,20	--	--	B	Bajo consulta
KH 200026	T-35/38 Secundario en Acero	38	600	25,20	42	11,50	--	--	B	Bajo consulta

## ACCESORIOS PARA PERFILES QUICK-LOCK®

CÓDIGO ARTÍCULO	DESCRIPCIÓN	UDS./CAJA	PRECIO
KH 400044	Pieza de suspensión OSRV para perfil QUICK-LOCK® (Varilla roscada)	50	0,48 €/UN.
-	Pieza de suspensión "Nonius hanger" resistente a la corrosión para perfil QUICK-LOCK® (pieza superior)	50	Bajo Consulta
-	Pieza de suspensión "Nonius hanger" resistente a la corrosión para perfil QUICK-LOCK® (pieza inferior)	50	Bajo Consulta
-	Clip de trabamiento "Hanger pin" resistente a la corrosión	100	Bajo Consulta



OSRV

Nonius hanger  
(Pieza superior)Nonius hanger  
(Pieza inferior)

Clip



# Perfilería QUICK-LOCK® EuroColors

Gama completa de perfilería  
en colores

## QUICK-LOCK® T-24 EUROCOLORS

### ACERO POST-LACADO 40 EUROCOLORS

CÓDIGO ARTÍCULO	DESCRIPCIÓN	DIMENSIONES (mm)		CAJA			PALET		CLASIFICACIÓN LOGÍSTICA	PRECIO
		ALTURA	LARGO	ML	UDS.	PESO (Kg)	ML	PESO (Kg)		
-	T-24/38 Primario en Acero	38	3.600	72	20	24,00	5.040	1.740	B	Bajo consulta
-	T-24/32 Secundario en Acero	32	1.200	72	60	22,00	4.608	1.420	B	Bajo consulta
-	T-24/32 Secundario en Acero	32	600	36	60	11,00	4.608	1.432	B	Bajo consulta

## QUICK-LOCK® T-15 EUROCOLORS

### ACERO POST-LACADO 40 EUROCOLORS

CÓDIGO ARTÍCULO	DESCRIPCIÓN	DIMENSIONES (mm)		CAJA			PALET		CLASIFICACIÓN LOGÍSTICA	PRECIO
		ALTURA	LARGO	ML	UDS.	PESO (Kg)	ML	PESO (Kg)		
-	T-15/38 Primario en Acero	38	3.600	72	20	21,12	5.184	1.521	B	Bajo consulta
-	T-15/38 Secundario en Acero	38	1.200	72	60	21,12	4.608	1.352	B	Bajo consulta
-	T-15/38 Secundario en Acero	38	600	36	60	10,62	4.608	1.360	B	Bajo consulta

## ACCESORIOS PARA PERFILES QUICK-LOCK® EUROCOLORS

CÓDIGO ARTÍCULO	DESCRIPCIÓN	UDS./CAJA	PRECIO
KH 400044	Pieza de suspensión OSRV para perfil QUICK-LOCK® (Varilla roscada)	50	0,48 €/UN.



OSRV

## ANGULARES

CÓDIGO ARTÍCULO	DESCRIPCIÓN	DIMENSIONES (mm)		CAJA		PRECIO
		LARGO	ML	UDS.		
<b>KH 400009</b>	00PL - Angular "L" en acero lacado blanco de 22x22 mm	3.000	90	30	1,53 €/ml	
-	00PL - Angular "L" en acero lacado negro o RAL 9006 de 22x22 mm	3.000	90	30	1,90 €/ml	
-	00PL - Angular "L" en aluminio lacado blanco, RAL 9006, negro o imitación madera de 22x22 mm	3.000	90	30	2,06 €/ml	
<b>KH400019</b>	00PL - Angular "L" en aluminio lacado blanco, espesor 0,60 mm de 22x22 mm	3.000	90	30	2,46 €/ml	
<b>KH400031</b>	0PLL - Angular doble "L" en acero lacado blanco de 20x10x10x15 mm	3.000	75	25	2,51 €/ml	
-	0PLL - Angular doble "L" en acero lacado negro o RAL 9006 de 20x10x10x15 mm	3.000	75	25	2,96 €/ml	
-	0PLL - Angular doble "L" en aluminio lacado blanco, RAL 9006, negro o imitación madera de 20x10x10x15 mm	3.000	75	25	3,25 €/ml	
-	0PUG - Angular "U" en aluminio lacado blanco, RAL 9006, negro o imitación madera de 20x20x20 mm	3.000	144	48	2,68 €/ml	
<b>KH500011</b>	0PCL - Angular "L" flexible en acero lacado blanco de 29x22 mm	3.000	-	-	6,35 €/ml	
-	0PLC - Angular "L" antilevantamiento en acero lacado blanco de 22x22 mm	3.000	-	30	1,98 €/ml	
-	PLLC - Angular doble "L" antilevantamiento en acero lacado blanco de 20x10x10x15 mm	3.000	-	25	3,49 €/ml	
<b>KH 400075</b>	PLPE - Angular perforado en acero galvanizado de 26x26 mm	3.000	-	30	4,70 €/ml	
-	Angular "L" en acero lacado blanco, resistente a la corrosión de 19x24 mm	3.000	90	30	Bajo consulta	
-	Angular "L" en acero post-lacado EuroColors de 19x24 mm	3.000	36	12	Bajo consulta	
-	0PCF - Angular "F" en acero lacado blanco de 41x27x13 mm	3.000	72	24	Bajo consulta	



00PL



0PLL



0PUG

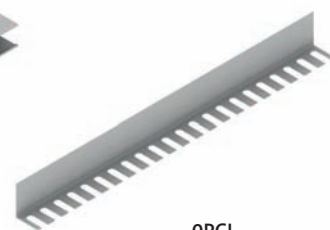

0PCL



0PCF



PLLC



0PLC



PLPE

# **GABELEX**

Part of Ecophon

**BANDEJAS METÁLICAS**

**REJILLAS**

**LAMAS**

**ACONDICIONAMIENTO ACÚSTICO**

**PANELES METÁLICOS ACÚSTICOS PARA PARED**

# Bandejas Metálicas

Estética  
Durabilidad  
Acondicionamiento Acústico

## GAB Standard 1 Sistema Oculto Autoportante

### ACERO LACADO BLANCO

CÓDIGO ARTÍCULO	DESCRIPCIÓN	DIMENSIONES (mm)			UDS./CAJA	LISO	PERFORADO	MICROPERFORADO 1,5 mm a 22%
		ANCHO	LARGO	ESPESOR			C/ VELO ACÚSTICO	C/ VELO ACÚSTICO
-	<b>GAB Standard 1</b> Bandeja con 4 cantos rectos	300	Variable (1.000 a 2.500)	0,5	10	37,05 €/m <sup>2</sup>	50,15 €/m <sup>2</sup>	56,55 €/m <sup>2</sup>

### ALUMINIO LACADO BLANCO

CÓDIGO ARTÍCULO	DESCRIPCIÓN	DIMENSIONES (mm)			UDS./CAJA	LISO	PERFORADO
		ANCHO	LARGO	ESPESOR			C/ VELO ACÚSTICO
-	<b>GAB Standard 1</b> Bandeja con 4 cantos rectos	300	Variable (1.000 a 2.500)	0,6	10	48,10 €/m <sup>2</sup>	57,65 €/m <sup>2</sup>

## GAB Standard 2 Sistema Perfil Oculto - Sistema Autoportante

### ACERO LACADO BLANCO

CÓDIGO ARTÍCULO	DESCRIPCIÓN	DIMENSIONES (mm)			UDS./CAJA	LISO	PERFORADO	MICROPERFORADO 1,5 mm a 22%
		ANCHO	LARGO	ESPESOR			C/ VELO ACÚSTICO	C/ VELO ACÚSTICO
-	<b>GAB Standard 2</b> Bandeja con 4 cantos biselados	600	600	0,5	10	36,35 €/m <sup>2</sup>	45,00 €/m <sup>2</sup>	51,30 €/m <sup>2</sup>
-		300	1.200	0,5	10	37,05 €/m <sup>2</sup>	45,95 €/m <sup>2</sup>	52,10 €/m <sup>2</sup>

### ALUMINIO LACADO BLANCO

CÓDIGO ARTÍCULO	DESCRIPCIÓN	DIMENSIONES (mm)			UDS./CAJA	LISO	PERFORADO
		ANCHO	LARGO	ESPESOR			C/ VELO ACÚSTICO
-	<b>GAB Standard 2</b> Bandeja con 4 cantos biselados	600	600	0,6	10	47,15 €/m <sup>2</sup>	56,50 €/m <sup>2</sup>
-		300	1.200	0,6	10	48,10 €/m <sup>2</sup>	57,65 €/m <sup>2</sup>

Otros colores y espesores: Precios bajo consulta

## GAB Standard 3 Sistema con Perfil Oculto - Sistema Autoportante

### ACERO LACADO BLANCO

CÓDIGO ARTÍCULO	DESCRIPCIÓN	DIMENSIONES (mm)			UDS./CAJA	LISO	PERFORADO	MICROPERFORADO 1,5 mm a 22%
		ANCHO	LARGO	ESPESOR			C/ VELO ACÚSTICO	C/ VELO ACÚSTICO
-	<b>GAB Standard 3</b> Bandeja con canto recto en los lados cortos y bisel en los laterales	300	Variable (1.000 a 2.500)	0,5	10	42,35 €/m <sup>2</sup>	56,10€/m <sup>2</sup>	62,80 €/m <sup>2</sup>

### ALUMINIO LACADO BLANCO

CÓDIGO ARTÍCULO	DESCRIPCIÓN	DIMENSIONES (mm)			UDS./CAJA	LISO	PERFORADO
		ANCHO	LARGO	ESPESOR			C/ VELO ACÚSTICO
-	<b>GAB Standard 3</b> Bandeja con canto recto en los lados cortos y bisel en los laterales	300	Variable (1.000 a 2.500)	0,6	10	51,25 €/m <sup>2</sup>	60,80 €/m <sup>2</sup>

Otros colores y espesores: Precios bajo consulta

Montaje habitual  
Estructura simple



Montaje alternativo  
Estructura doble



### ACCESORIOS GAB Standard

CÓDIGO ARTÍCULO	DESCRIPCIÓN	DIMENSIONES (mm)		UDS./CAJA	PRECIO
		ALTURA	LARGO		
KH200397	Perfil de suspensión OPST en aluminio para GAB Standard	47	3.000	-	6,05 €/ml
KH200046	Perfil de suspensión 1PST en aluminio para GAB Standard	35	3.000	-	4,80 €/ml
KH400121	Pieza de unión para perfil 1PST	-	-	-	0,26 €/ud.
KH400122	Pieza de unión para perfil OPST	-	-	-	0,26 €/ud.
KH400094	Pieza de suspensión SGSV para perfil OPST / 1PST	-	-	50	0,48 €/ud.
KH400159	Pieza de unión SGSD para perfil OPST / 1PST con OPUA para estructura doble	-	-	-	0,48 €/ud.
KH400040	Perfil galvanizado OPUA para estructura doble	-	3.000	10	3,40 €/ml
KH400084	Pieza de suspensión PSC4 para perfil OPUA	-	-	50	0,48 €/ud.



**GABELEX**

Part of Ecophon

## GAB 6067-1 / GAB 6067-2

### ACERO LACADO BLANCO

CÓDIGO ARTÍCULO	DESCRIPCIÓN	DIMENSIONES (mm)			UDS./CAJA	LISO	PERFORADO	MICROPERFORADO 1,5 mm a 22%
		ANCHO	LARGO	ESPESOR			C/ VELO ACÚSTICO	C/ VELO ACÚSTICO
-	<b>GAB 6067-1</b> Bandeja con 4 cantos rectos, no registrable	300	Variable (1.000 a 4.000)	0,5	8	42,75 €/m <sup>2</sup>	53,10 €/m <sup>2</sup>	59,75 €/m <sup>2</sup>
-	<b>GAB 6067-2</b> Bandeja con 4 cantos rectos, registrable, con entrecalle cerrada de 15 mm	285	Variable (1.000 a 4.000)	0,5	8	42,75 €/m <sup>2</sup>	53,10 €/m <sup>2</sup>	59,75 €/m <sup>2</sup>

### ALUMINIO LACADO BLANCO

CÓDIGO ARTÍCULO	DESCRIPCIÓN	DIMENSIONES (mm)			UDS./CAJA	LISO	PERFORADO
		ANCHO	LARGO	ESPESOR			C/ VELO ACÚSTICO
-	<b>GAB 6067-1</b> Bandeja con 4 cantos rectos, no registrable	300	Variable (1.000 a 4.000)	0,6	8	48,55 €/m <sup>2</sup>	58,25 €/m <sup>2</sup>
-	<b>GAB 6067-2</b> Bandeja con 4 cantos rectos, registrable, con entrecalle cerrada de 15 mm	285	Variable (1.000 a 4.000)	0,6	8	48,55 €/m <sup>2</sup>	58,25 €/m <sup>2</sup>

Otros colores y espesores: Precios bajo consulta

6067-1  
No Registrable



6067-2  
Registrable



## ACCESORIOS GAB 6067

CÓDIGO ARTÍCULO	DESCRIPCIÓN	DIMENSIONES (mm)		UDS./CAJA	PRECIO
		ANCHO	LARGO		
<b>KH400008</b>	Perfil de suspensión 00PG en acero galvanizado (espesor 0,8 mm) para 6067	-	3.000	10	8,10 €/ml
-	Pieza de unión para perfil 00PG	-	-	-	0,75 €/ud.



00PG



Pieza de unión  
para perfil 00PG

## GAB 290G

### ACERO LACADO BLANCO

CÓDIGO ARTÍCULO	DESCRIPCIÓN	DIMENSIONES (mm)			UDS./CAJA	LISO	PERFORADO	MICROPERFORADO 1,5 mm a 22%
		ANCHO	LARGO	ESPESOR			C/ VELO ACÚSTICO	C/ VELO ACÚSTICO
-	<b>GAB 290G</b> Bandeja con 4 cantos rectos, registrable, con entrecalle cerrada de 10 mm	290	Variable (1.000 a 4.000)	0,5	8	42,75 €/m <sup>2</sup>	53,10 €/m <sup>2</sup>	59,75 €/m <sup>2</sup>

### ALUMINIO LACADO BLANCO

CÓDIGO ARTÍCULO	DESCRIPCIÓN	DIMENSIONES (mm)			UDS./CAJA	LISO	PERFORADO
		ANCHO	LARGO	ESPESOR			C/ VELO ACÚSTICO
-	<b>GAB 290G</b> Bandeja con 4 cantos rectos, registrable, con entrecalle cerrada de 10 mm	290	Variable (1.000 a 4.000)	0,6	8	48,55 €/m <sup>2</sup>	58,25 €/m <sup>2</sup>

Otros colores y espesores: Precios bajo consulta



## ACCESORIOS GAB 290G

CÓDIGO ARTÍCULO	DESCRIPCIÓN	DIMENSIONES (mm)		UDS./CAJA	PRECIO
		ANCHO	LARGO		
<b>KH503748</b>	Perfil de suspensión P290 en acero galvanizado para 290G	-	3.000	10	7,35 €/ml
-	Pieza de unión para perfil P290	-	-	-	0,75 €/ud.



P290



Pieza de unión  
para perfil P290

ACERO LACADO BLANCO

CÓDIGO ARTÍCULO	DESCRIPCIÓN	DIMENSIONES (mm)			UDS./CAJA	LISO	PERFORADO	MICROPERFORADO
		ANCHO	LARGO	ESPESOR			C/ VELO ACÚSTICO	1,5 mm a 22%
-	<b>GAB ON TC</b> Bandeja con 4 cantos rectos, registrable, basculante	300	Variable (1.000 a 2.500)	0,5	8	46,35 €/m <sup>2</sup>	56,60 €/m <sup>2</sup>	63,45 €/m <sup>2</sup>

ALUMINIO LACADO BLANCO

CÓDIGO ARTÍCULO	DESCRIPCIÓN	DIMENSIONES (mm)			UDS./CAJA	LISO	PERFORADO
		ANCHO	LARGO	ESPESOR			C/ VELO ACÚSTICO
-	<b>GAB ON TC</b> Bandeja con 4 cantos rectos, registrable, basculante	300	Variable (1.000 a 2.500)	0,6	8	Bajo consulta	Bajo consulta

Otros colores y espesores: Precios bajo consulta

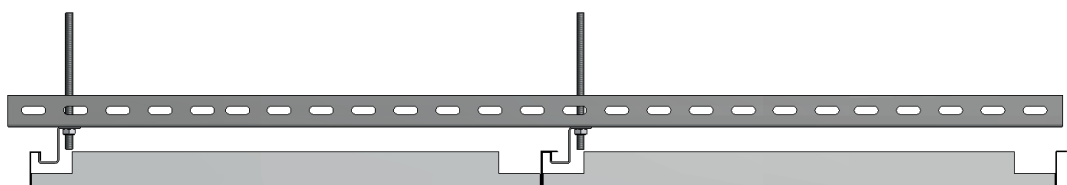

ACCESORIOS GAB ON TC

CÓDIGO ARTÍCULO	DESCRIPCIÓN	DIMENSIONES (mm)		UDS./CAJA	PRECIO
		ANCHO	LARGO		
-	Perfil de suspensión PGON en acero galvanizado para GAB ON TC	-	3.000	10	4,90 €/ml
<b>KH400075</b>	Angular perforado PLPE en acero galvanizado 26x26 mm	-	3.000	30	4,70 €/ud.



Perfil de suspensión PGON



Angular perforado PLPE



## GAB 310G / GAB 310G Basculante

ACERO LACADO BLANCO

CÓDIGO ARTÍCULO	DESCRIPCIÓN	DIMENSIONES (mm)			UDS./CAJA	LISO	PERFORADO	MICROPERFORADO
		ANCHO	LARGO	ESPESOR			C/ VELO ACÚSTICO	1,5 mm a 22% C/ VELO ACÚSTICO
-	<b>GAB 310G</b> Bandeja con 4 cantos rectos	300	Variable (1.000 a 2.000)	0,5	6	46,35 €/m <sup>2</sup>	56,60 €/m <sup>2</sup>	63,45 €/m <sup>2</sup>
-	<b>GAB 310G Basculante</b> Bandeja con 4 cantos rectos	300	Variable (1.000 a 2.000)	0,5	6	49,30 €/m <sup>2</sup>	59,75 €/m <sup>2</sup>	66,55 €/m <sup>2</sup>

Otros colores y espesores: Precios bajo consulta



## ACCESORIOS GAB 310G /310G Basculante

CÓDIGO ARTÍCULO	DESCRIPCIÓN	DIMENSIONES (mm)		UDS./CAJA	PRECIO
		ANCHO	LARGO		
<b>KH400059</b>	Perfil de suspensión P310 en acero lacado blanco para 310G	100	3.000	10	6,80 €/ml
<b>KH500014</b>	Pieza de unión para perfil P310	-	-	-	1,42 €/ud.
<b>KH400076</b>	Pieza de suspensión PS31 para perfil P310	-	-	-	2,52 €/ud.



P310



OU31



PS31

## GAB Roma

### ACERO LACADO BLANCO

CÓDIGO ARTÍCULO	DESCRIPCIÓN	DIMENSIONES (mm)			UDS./CAJA	LISO	PERFORADO	MICROPERFORADO
		ANCHO	LARGO	ESPESOR			C/ VELO ACÚSTICO	1,5 mm a 22% C/ VELO ACÚSTICO
-	<b>GAB Roma</b> Bandeja con canto recto en los laterales y enrasada en los lados cortos	300	Variable (1.000 a 2.000)	0,5	10	42,75 €/m <sup>2</sup>	53,10 €/m <sup>2</sup>	59,75 €/m <sup>2</sup>

Otros colores y espesores: Precios bajo consulta

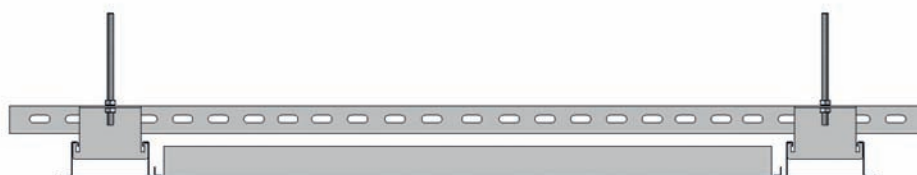

## ACCESORIOS GAB Roma

CÓDIGO ARTÍCULO	DESCRIPCIÓN	DIMENSIONES (mm)		UDS./CAJA	PRECIO
		ANCHO	LARGO		
<b>KH200030</b>	Perfil de suspensión "Roma" en acero lacado blanco	100	3.600	8	Bajo Consulta
-	Pieza de unión para perfil "Roma"	-	-	-	1,42 €/ud.
-	Pieza de suspensión para perfil "Roma"	-	-	-	2,52 €/ud.
<b>KH400075</b>	Angular perforado PLPE en acero galvanizado 26x26 mm	-	3.000	30	4,70 €/ml



Perfil de suspensión

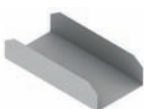

Pieza de unión



Pieza de suspensión



PLPE

## GAB Nice

### ACERO LACADO BLANCO

CÓDIGO ARTÍCULO	DESCRIPCIÓN	DIMENSIONES (mm)			UDS./CAJA	LISO	PERFORADO	MICROPERFORADO
		ANCHO	LARGO	ESPESOR			C/ VELO ACÚSTICO	1,5 mm a 22%
-	<b>GAB Nice</b> Bandeja con 4 cantos rectos	300	Variable (1.000 a 2.000)	0,5	8	42,75 €/m <sup>2</sup>	53,10 €/m <sup>2</sup>	59,75 €/m <sup>2</sup>

Otros colores y espesores: Precios bajo consulta



## ACCESORIOS GAB Nice

CÓDIGO ARTÍCULO	DESCRIPCIÓN	DIMENSIONES (mm)		UDS./CAJA	PRECIO
		ANCHO	LARGO		
<b>KH400060</b>	Perfil de suspensión PNIC en acero lacado blanco para NICE	100	3.000	10	6,80 €/ml
<b>KH500015</b>	Pieza de unión UNIC para perfil PNIC	-	-	-	1,42 €/ud.
<b>KH400125</b>	Pieza de suspensión PSNI para perfil PNIC	-	-	-	2,52 €/ud.



PNIC



UNIC



PSNI

## GAB ON 1L

ACERO LACADO BLANCO RAL 9010

CÓDIGO ARTÍCULO	DESCRIPCIÓN	DIMENSIONES (mm)			UDS./CAJA	LISO	PERFORADO
		ANCHO	LARGO	ESPESOR			C/VELO ACÚSTICO
-	<b>GAB ON 1L</b> Bandeja con 4 cantos rectos, basculante	300	Variable (1.000 a 2.000)	0,5	8	50,55 €/m <sup>2</sup>	63,65 €/m <sup>2</sup>

Otros colores y espesores: Precios bajo consulta



## ACCESORIOS GAB ON 1L

CÓDIGO ARTÍCULO	DESCRIPCIÓN	ESPESOR	DIMENSIONES (mm)		UDS./CAJA	PRECIO
			ANCHO	LARGO		
<b>KH503369</b>	Perfil de suspensión P1LB en acero lacado blanco RAL 9010 para GAB ON 1L	0,6 - 1,0 mm	-	3.000	10	10,85 €/ml
<b>KH503368</b>	Perfil de suspensión P1LF en acero lacado blanco RAL 9010 para GAB ON 1L	0,6 - 1,0 mm	-	3.000	10	11,80 €/ml



P1LB



P1LF

## GAB ON 2L

ACERO LACADO BLANCO

CÓDIGO ARTÍCULO	DESCRIPCIÓN	DIMENSIONES (mm)			UDS./CAJA	LISO	PERFORADO
		ANCHO	LARGO	ESPESOR			C/ VELO ACÚSTICO
-	<b>GAB ON 2L</b> Bandeja con 4 cantos rectos, basculante	300	Variable (1.000 a 2.000)	0,5	8	48,40 €/m <sup>2</sup>	61,45 €/m <sup>2</sup>

Otros colores y espesores: Precios bajo consulta



## ACCESORIOS GAB ON 2L

CÓDIGO ARTÍCULO	DESCRIPCIÓN	ESPESOR	DIMENSIONES (mm)		UDS./CAJA	PRECIO
			ANCHO	LARGO		
<b>KH503371</b>	Perfil de suspensión PG2L en acero lacado blanco RAL 9010 para GAB ON 2L	1,5 mm	-	3.000	10	7,40 €/ml
<b>KH503370</b>	Perfil de suspensión PG2U en acero lacado blanco RAL 9010 para GAB ON 2L	1,0 mm	-	3.000	10	6,90 €/ml



PG2L



PG2U

## GAB ON Deslizante

ACERO LACADO BLANCO RAL 9010

CÓDIGO ARTÍCULO	DESCRIPCIÓN	DIMENSIONES (mm)			UDS./CAJA	LISO	PERFORADO
		ANCHO	LARGO	ESPESOR			C/ VELO ACÚSTICO
-	<b>GAB ON Deslizante</b> Bandeja con 4 cantos rectos, deslizante	300	Variable (1.000 a 2.000)	0,5	8	54,90 €/m <sup>2</sup>	68,15 €/m <sup>2</sup>

Otros colores y espesores: Precios bajo consulta



## ACCESORIOS GAB ON Deslizante

CÓDIGO ARTÍCULO	DESCRIPCIÓN	ESPESOR	DIMENSIONES (mm)		UDS./CAJA	PRECIO
			ANCHO	LARGO		
<b>KH503365</b>	Perfil de suspensión PGDL en acero lacado blanco RAL 9010 para GAB ON Deslizante	1,5 mm	-	3.000	10	5,95 €/ml
<b>KH503366</b>	Perfil de suspensión PGDU en acero lacado blanco RAL 9010 para GAB ON Deslizante	1,0 mm	-	3.000	10	7,00 €/ml



PGDL



PGDU

## R-810

## ACERO LACADO BLANCO\*

CÓDIGO ARTÍCULO	DESCRIPCIÓN	DIMENSIONES (mm)			UDS./ CAJA	M <sup>2</sup> / CAJA	LISO	PERFORADO	MICROPERFORADO
		ANCHO	LARGO	ESPESOR				C/ VELO ACÚSTICO	1,5 mm a 22% C/ VELO ACÚSTICO
-	<b>R-241 - Sistema visto</b> Bandeja con 4 cantos rectos, apoyada, para T-24 (Ref. R-811)	600	600	0,5	14	5,04	34,70 €/m <sup>2</sup>	43,00 €/m <sup>2</sup>	49,00 €/m <sup>2</sup>
-	<b>R-151 - Sistema visto</b> Bandeja con 4 cantos rectos, apoyada, para T-15 (Ref. R-811)	600	600	0,5	14	5,04	34,70 €/m <sup>2</sup>	43,00 €/m <sup>2</sup>	49,00 €/m <sup>2</sup>
-	<b>R-242 - Sistema semivisto</b> Bandeja con 4 cantos rectos, tegular, para T-24 (Ref. R-812)	600	600	0,5	16	5,76	34,70 €/m <sup>2</sup>	43,00 €/m <sup>2</sup>	49,00 €/m <sup>2</sup>
-	<b>R-152 - Sistema semivisto</b> Bandeja con 4 cantos rectos, tegular, para T-15 (Ref. R-812)	600	600	0,5	18	6,48	34,70 €/m <sup>2</sup>	43,00 €/m <sup>2</sup>	49,00 €/m <sup>2</sup>
-	<b>R-243 - Sistema semivisto</b> Bandeja con 4 cantos biselados, tegular, para T-24 (Ref. R-813)	600	600	0,5	16	5,76	34,70 €/m <sup>2</sup>	43,00 €/m <sup>2</sup>	49,00 €/m <sup>2</sup>
-	<b>R-244 - Sistema enrasado</b> Bandeja con 4 cantos enrasados, para T-24 (Ref. R-814)	600	600	0,5	16	5,76	34,70 €/m <sup>2</sup>	43,00 €/m <sup>2</sup>	49,00 €/m <sup>2</sup>
-	<b>R-154 - Sistema enrasado</b> Bandeja con 4 cantos enrasados, para T-15 (Ref. R-814)	600	600	0,5	18	6,48	34,70 €/m <sup>2</sup>	43,00 €/m <sup>2</sup>	49,00 €/m <sup>2</sup>

## ALUMINIO LACADO BLANCO\*

CÓDIGO ARTÍCULO	DESCRIPCIÓN	DIMENSIONES (mm)			UDS./ CAJA	M <sup>2</sup> / CAJA	LISO	PERFORADO
		ANCHO	LARGO	ESPESOR				C/ VELO ACÚSTICO
-	<b>R-241 - Sistema visto</b> Bandeja con 4 cantos rectos, apoyada, para T-24 (Ref. R-811)	600	600	0,6	14	5,04	47,15 €/m <sup>2</sup>	56,50 €/m <sup>2</sup>
-	<b>R-151 - Sistema visto</b> Bandeja con 4 cantos rectos, apoyada, para T-15 (Ref. R-811)	600	600	0,6	14	5,04	47,15 €/m <sup>2</sup>	56,50 €/m <sup>2</sup>
-	<b>R-242 - Sistema semivisto</b> Bandeja con 4 cantos rectos, tegular, para T-24 (Ref. R-812)	600	600	0,6	16	5,76	47,15 €/m <sup>2</sup>	56,50 €/m <sup>2</sup>
-	<b>R-152 - Sistema semivisto</b> Bandeja con 4 cantos rectos, tegular, para T-15 (Ref. R-812)	600	600	0,6	18	6,48	47,15 €/m <sup>2</sup>	56,50 €/m <sup>2</sup>
-	<b>R-243 - Sistema semivisto</b> Bandeja con 4 cantos biselados, tegular, para T-24 (Ref. R-813)	600	600	0,6	16	5,76	47,15 €/m <sup>2</sup>	56,50 €/m <sup>2</sup>
-	<b>R-244 - Sistema enrasado</b> Bandeja con 4 cantos enrasados, para T-24 (Ref. R-814)	600	600	0,6	16	5,76	47,15 €/m <sup>2</sup>	56,50 €/m <sup>2</sup>
-	<b>R-154 - Sistema enrasado</b> Bandeja con 4 cantos enrasados, para T-15 (Ref. R-814)	600	600	0,6	18	6,48	47,15 €/m <sup>2</sup>	56,50 €/m <sup>2</sup>

Otros colores y espesores: Precios bajo consulta

\*Unidad de venta/caja

R-811  
Sistema visto  
Bandeja apoyada  
4 cantos rectos  
T-24 / T-15

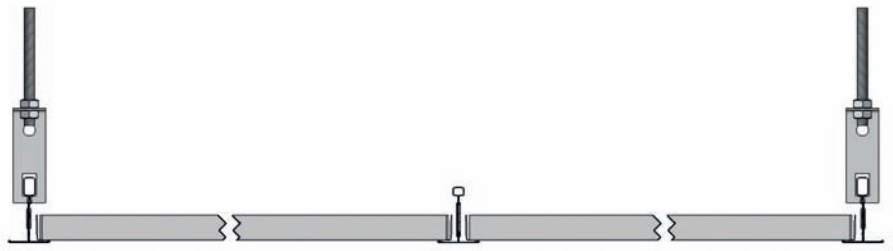

R-812  
Sistema semivisto  
Bandeja tegular  
4 cantos rectos  
T-24 / T-15

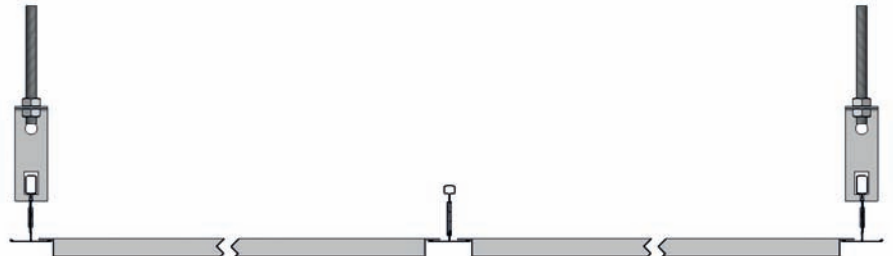

R-813  
Sistema semivisto  
Bandeja tegular  
4 cantos biselados  
T-24

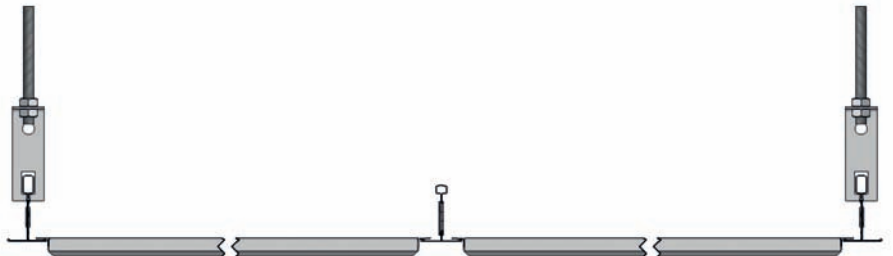

R-814  
Sistema enrasado  
Bandeja con  
4 cantos enrasados  
T-24 / T-15



## ACCESORIOS R-810

VER GAMA PERFILERÍA QUICK-LOCK®

VER PAGINA 14



## CLIP-IN 1 FLEX

### ACERO LACADO BLANCO\*

CÓDIGO ARTÍCULO	DESCRIPCIÓN	DIMENSIONES (mm)			UDS./CAJA	LISO	PERFORADO	MICROPERFORADO
		ANCHO	LARGO	ESPESOR			C/ VELO ACÚSTICO	1,5 mm a 22%
-	CLIP-IN 1 FLEX - Sistema oculto Bandeja con 4 cantos biselados	600	600	0,5	12	36,35 €/m <sup>2</sup>	45,00 /m <sup>2</sup>	51,30 €/m <sup>2</sup>
-		300	300	0,5	-	Bajo Consulta	Bajo Consulta	Bajo Consulta
-		300	600	0,5	-	Bajo Consulta	Bajo Consulta	Bajo Consulta
-		300	1.200	0,5	12	37,05 €/m <sup>2</sup>	45,95 €/m <sup>2</sup>	52,20 €/m <sup>2</sup>

OPCIÓN: Bandejas CLIP-IN 1 FLEX BASCULANTE - PVP más 2,50 €/m<sup>2</sup>

### ALUMINIO LACADO BLANCO\*

CÓDIGO ARTÍCULO	DESCRIPCIÓN	DIMENSIONES (mm)			UDS./CAJA	LISO	PERFORADO
		ANCHO	LARGO	ESPESOR			C/ VELO ACÚSTICO
-	CLIP-IN 1 FLEX - Sistema oculto Bandeja con 4 cantos biselados	600	600	0,6	12	47,15 €/m <sup>2</sup>	56,50 €/m <sup>2</sup>
-		300	300	0,6	-	Bajo Consulta	Bajo Consulta
-		300	600	0,6	-	Bajo Consulta	Bajo Consulta
-		300	1.200	0,6	12	48,10 €/m <sup>2</sup>	57,65 €/m <sup>2</sup>

OPCIÓN: Bandejas CLIP-IN 1 FLEX BASCULANTE - PVP más 2,50 €/m<sup>2</sup>

Otros colores y espesores: Precios bajo consulta

Montaje habitual  
Estructura simple



Montaje alternativo  
Estructura doble



\*Unidad de venta/caja

## CLIP-IN 3 FLEX

### ACERO LACADO BLANCO\*

CÓDIGO ARTÍCULO	DESCRIPCIÓN	DIMENSIONES (mm)			UDS./CAJA	LISO	PERFORADO	MICROPERFORADO
		ANCHO	LARGO	ESPESOR			C/ VELO ACÚSTICO	1,5 mm a 22%
-	CLIP-IN 3 FLEX - Sistema oculto Bandeja con 4 cantos rectos	600	600	0,5	10	37,35 €/m <sup>2</sup>	46,00 /m <sup>2</sup>	52,30 €/m <sup>2</sup>
-		300	1.200	0,5	10	42,35 €/m <sup>2</sup>	52,55 €/m <sup>2</sup>	59,25 €/m <sup>2</sup>

OPCIÓN: Bandejas CLIP-IN 3 FLEX BASCULANTE - PVP más 2,50 €/m<sup>2</sup>

### ALUMINIO LACADO BLANCO\*

CÓDIGO ARTÍCULO	DESCRIPCIÓN	DIMENSIONES (mm)			UDS./CAJA	LISO	PERFORADO
		ANCHO	LARGO	ESPESOR			C/ VELO ACÚSTICO
-	CLIP-IN 3 FLEX - Sistema oculto Bandeja con 4 cantos rectos	600	600	0,6	10	47,15 €/m <sup>2</sup>	56,50 €/m <sup>2</sup>
-		300	1.200	0,6	10	48,10 €/m <sup>2</sup>	57,65 €/m <sup>2</sup>

OPCIÓN: Bandejas CLIP-IN 3 FLEX BASCULANTE - PVP más 2,50 €/m<sup>2</sup>

Otros colores y espesores: Precios bajo consulta

## ACCESORIOS CLIP-IN FLEX

CÓDIGO ARTÍCULO	DESCRIPCIÓN	DIMENSIONES (mm)		UDS./CAJA	PRECIO
		ANCHO	LARGO		
KH400063	Perfil de suspensión PCLF en acero galvanizado para CLIP-IN FLEX	-	4.000	10	3,90 €/ml
KH400089	Pieza de unión PUCF para perfil PCLF	-	-	-	0,48 €/ud.
KH400085	Pieza de suspensión PSCF para perfil PCLF / unión para estructura doble	-	-	50	0,48 €/ud.
KH400040	Perfil de suspensión OPUA en acero galvanizado para estructura doble	-	3.000	10	3,40 €/ml
KH400084	Pieza de suspensión PSC4 para perfil OPUA	-	-	50	0,48 €/ud.



PCLF



PUCF



PSCF



OPUA



PSC4

## CLIP-IN 1

## ACERO LACADO BLANCO\*

CÓDIGO ARTÍCULO	DESCRIPCIÓN	DIMENSIONES (mm)			UDS./CAJA	LISO	PERFORADO	MICROPERFORADO
		ANCHO	LARGO	ESPESOR			C/ VELO ACÚSTICO	1,5 mm a 22%
-	<b>CLIP-IN 1 - Sistema oculto</b> Bandeja con 4 cantos biselados	300	1.500	0,5	10	37,05 €/m <sup>2</sup>	45,95 €/m <sup>2</sup>	52,20 €/m <sup>2</sup>
-		300	2.000	0,5	10	37,05 €/m <sup>2</sup>	45,95 €/m <sup>2</sup>	52,20 €/m <sup>2</sup>

## CLIP-IN 2

## ACERO LACADO BLANCO

CÓDIGO ARTÍCULO	DESCRIPCIÓN	DIMENSIONES (mm)			UDS./CAJA	LISO	PERFORADO	MICROPERFORADO
		ANCHO	LARGO	ESPESOR			C/ VELO ACÚSTICO	1,5 mm a 22%
-	<b>CLIP-IN 2 - Sistema oculto</b> Bandeja con canto recto en los lados cortos y bisel en los laterales	300	Variable (1.000 a 2.000)	0,5	10	45,40 €/m <sup>2</sup>	56,10 €/m <sup>2</sup>	62,80 €/m <sup>2</sup>

## CLIP-IN 3

## ACERO LACADO BLANCO

CÓDIGO ARTÍCULO	DESCRIPCIÓN	DIMENSIONES (mm)			UDS./CAJA	LISO	PERFORADO	MICROPERFORADO
		ANCHO	LARGO	ESPESOR			C/ VELO ACÚSTICO	1,5 mm a 22%
-	<b>CLIP-IN 3 - Sistema oculto</b> Bandeja con 4 cantos rectos	300	Variable (1.000 a 2.000)	0,5	10	42,35 €/m <sup>2</sup>	52,55 €/m <sup>2</sup>	59,25 €/m <sup>2</sup>

Otros colores y espesores: Precios bajo consulta

Montaje habitual  
Estructura simple



Montaje alternativo  
Estructura doble



## ACCESORIOS CLIP-IN

CÓDIGO ARTÍCULO	DESCRIPCIÓN	DIMENSIONES (mm)		UDS./CAJA	PRECIO
		ANCHO	LARGO		
KH400064	Perfil de suspensión PCLP en acero galvanizado para CLIP-IN	-	4.000	10	3,40 €/ml
KH400081	Pieza de suspensión y unión PSC1 para perfil PCLP	-	-	50	0,48 €/ud.
KH400083	Pieza de suspensión PSC3 para perfil PCLP / unión para estructura doble	-	-	50	0,48 €/ud.
KH400040	Perfil de suspensión OPUA en acero galvanizado para estructura doble	-	3.000	10	3,40€/ml
KH400084	Pieza de suspensión PSC4 para perfil OPUA	-	-	50	0,48 €/ud.



PCLP



PSC1

PSC3



OPUA



PSC4

# Rejillas

Diseño  
Durabilidad  
Funcional  
Adaptable

## REJILLA U

### ALUMINIO LACADO BLANCO\*

CÓDIGO ARTÍCULO	DESCRIPCIÓN	COLOR	DIMENSIONES (mm)		MEDIDAS ENTRE EJES (mm)							
			Altura	Ancho	50X50	60X60	75X75	86X86	100X100	120X120	150X150	200X200
-	<b>REJILLA U</b> Sistema integral no ensamblado	Blanco	25	10	89,15	76,65	61,00	54,30	45,15	X	X	X
-			40	10	119,95	99,70	80,10	69,85	60,40	51,00	41,80	32,05
-			50	10	142,95	118,80	95,55	83,40	71,80	60,65	49,45	37,75

PRECIO €/m<sup>2</sup>

## REJILLA UT-15

### ALUMINIO LACADO BLANCO\*

CÓDIGO ARTÍCULO	DESCRIPCIÓN	COLOR	DIMENSIONES (mm)		CAJA UDS.	MEDIDAS ENTRE EJES (mm)							
			Altura	Ancho		50X50	60X60	75X75	86X86	100X100	120X120	150X150	200X200
-	<b>REJILLA UT15</b> Sistema ensamblado en módulos de 600x600 mm	Blanco	40	15	8	147,70	124,70	106,15	93,70	81,30	72,20	58,65	46,55

PRECIO €/m<sup>2</sup>

## REJILLA Y

### ALUMINIO LACADO BLANCO\*

CÓDIGO ARTÍCULO	DESCRIPCIÓN	COLOR	DIMENSIONES (mm)		MEDIDAS ENTRE EJES (mm)							
			Altura	Ancho	50X50	60X60	75X75	86X86	100X100	120X120	150X150	200X200
-	<b>REJILLA Y</b> Sistema integral no ensamblado	Blanco	50	12	X	X	X	X	119,00	Bajo Consulta	Bajo Consulta	Bajo Consulta

PRECIO €/m<sup>2</sup>



Para los colores gris RAL 9006 y negro (RAL 9005)  
Precios: PVP de color blanco +3%



Para los colores imitación de madera clara, imitación de madera oscura y gris antracita (RAL 7016)  
Precios: PVP de color blanco +5%



Para la color imitación de roble francés  
Precio: PVP de color blanco +8%

Otros colores y espesores: Precios bajo consulta

## ACCESORIOS PARA REJILLAS

CÓDIGO ARTÍCULO	DESCRIPCIÓN	DIMENSIONES (mm)	CAJA		PRECIO
			ML	UDS.	
-	Perfil Eurobex T110 - T15/40 Primario en aluminio	Largo 3.700	74,00	20	4,30 € /ml
-	Perfil Eurobex T112 - T15/40 Secundario en aluminio	Largo 1.200	86,40	72	4,30 € /ml
-	Perfil Eurobex T114 - T15/40 Secundario en aluminio	Largo 600	43,20	72	4,30 € /ml
<b>KH400128</b>	Pieza de unión OF10 para Rejilla U	Ancho 10	--	--	0,48 € /ud.
<b>KH400129</b>	Pieza de unión OF12 para Rejilla Y	Ancho 12	--	--	0,48 € /ud.
-	Pieza de suspensión OG10 para Rejilla U	Ancho 10	--	--	0,48 € /ud.
-	Pieza de suspensión OG12 para Rejilla Y	Ancho 12	--	--	0,48 € /ud.
-	Pieza de suspensión GQ10 para Rejilla U	Ancho 10	--	--	0,72 € /ud.
-	Pieza de suspensión GQ12 para Rejilla Y	Ancho 12	--	--	0,72 € /ud.

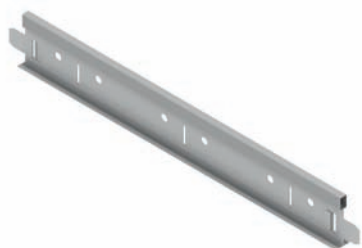

T110



T112



T114



OF10 / OF12



OG10 / OG12



GQ10 / GQ12



# Lamas

Durabilidad  
Diseño  
Fácil montaje

## LAMAS A (A84, A134 y A184)

### ALUMINIO LACADO BLANCO

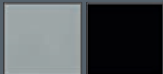
CÓDIGO ARTÍCULO	DESCRIPCIÓN	COLOR	DIMENSIONES (mm)			UDS. / CAJA	PRECIO
			ANCHO	LARGO	ESPESOR		
-	<b>LAMA A - Liso</b> Entrecalle abierta de 6 mm Canto redondeado	Blanco	84	Variable (hasta 6.000)	0,5	30	4,15 €/ml
-			134		0,5	20	5,90 €/ml
-			184		0,5	20	7,45 €/ml

 Para los colores gris RAL 9006 y negro (RAL 9005)  
Precios: PVP de color blanco +3%
  Para los colores imitación de madera clara, imitación de madera oscura y gris antracita (RAL 7016)  
Precios: PVP de color blanco +5%
  Para la color imitación de roble francés  
Precio: PVP de color blanco +8%

Otros colores y espesores: Precios bajo consulta



## ACCESORIOS LAMAS A

CÓDIGO ARTÍCULO	DESCRIPCIÓN	DIMENSIONES (mm)	UDS. / CAJA	PRECIO
<b>KH400024</b>	Perfil de suspensión OPGA en acero lacado para lamas A84	Largo 3.000	10	3,90 €/ml
<b>KH400067</b>	Perfil de suspensión PGA3 en acero lacado para lamas A134	Largo 3.000	10	3,90 €/ml
<b>KH400068</b>	Perfil de suspensión PGA8 en acero lacado para lamas A184	Largo 3.000	10	3,90 €/ml
-	Pieza de unión para perfil OPGA	-	--	0,67 €/ud.
-	Pieza de unión para perfil PGA3	-	--	0,67 €/ud.
-	Pieza de unión para perfil PGA8	-	--	0,67 €/ud.

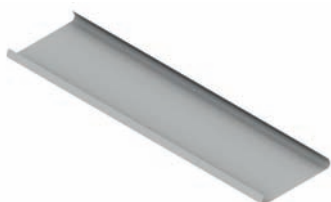

Lama A



OPGA / PGA3 / PGA8



Pieza de unión para perfil

## LAMAS AB (AB84, AB134 y AB184)

### ALUMINIO LACADO BLANCO

CÓDIGO ARTÍCULO	DESCRIPCIÓN	COLOR	DIMENSIONES (mm)			UDS. / CAJA	PRECIO
			ANCHO	LARGO	ESPESOR		
-	<b>LAMA AB - Liso</b> Entrecalle abierta de 16 mm Canto redondeado	Blanco	84	Variable (hasta 6.000)	0,5	30	4,15 € /ml
-			134		0,5	20	5,90 € /ml
-			184		0,5	20	7,45 € /ml

 Para los colores gris RAL 9006 y negro (RAL 9005)  
Precios: PVP de color blanco +3%
  Para los colores imitación de madera clara, imitación de madera oscura y gris antracita (RAL 7016)  
Precios: PVP de color blanco +5%
  Para la color imitación de roble francés  
Precio: PVP de color blanco +8%

Otros colores y espesores: Precios bajo consulta



### ACCESORIOS LAMAS AB

CÓDIGO ARTÍCULO	DESCRIPCIÓN	DIMENSIONES (mm)	UDS. / CAJA	PRECIO
<b>KH400069</b>	Perfil de suspensión PGFB en acero lacado para lamas AB	Largo 3.000	10	3,90 € /ml
-	Junquillo 000B para lamas AB	Variable (hasta 6.000)	48	2,50 € /ml
-	Pieza de unión para perfil PGFB	-	-	0,67 € /ud.



Lama AB



PGFB



000B





Pieza de unión para perfil PGFB



## LAMAS C (C30, C80, C130 y C180)

### ALUMINIO LACADO BLANCO

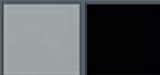
CÓDIGO ARTÍCULO	DESCRIPCIÓN	COLOR	DIMENSIONES (mm)			UDS. / CAJA	PRECIO
			ANCHO	LARGO	ESPESOR		
-	<b>LAMA C - Liso</b> Entrecalle abierta de 20 mm. Canto recto	Blanco	30	Variable (hasta 4.000)	0,5	20	4,80 €/ml
-			80		0,5	20	5,60 €/ml
-			130		0,5	20	8,85 €/ml
-			180		0,5	20	10,40 €/ml

	Para los colores gris RAL 9006 y negro (RAL 9005) Precios: PVP de color blanco +3%		Para los colores imitación de madera clara, imitación de madera oscura y gris antracita (RAL 7016) Precios: PVP de color blanco +5%		Para la color imitación de roble francés Precio: PVP de color blanco +8%
---	---	---	--	---	---

Otros colores y espesores: Precios bajo consulta



### ACCESORIOS LAMAS C

CÓDIGO ARTÍCULO	DESCRIPCIÓN	DIMENSIONES (mm)	UDS. / CAJA	PRECIO
-	Perfil de suspensión PO30 en acero lacado para lamas C	3.000	10	5,70 €/ml
-	Pieza de unión para lamas C	-	--	0,94 €/ud.
-	Pieza de unión para perfil PO30	-	--	0,55 €/ud.



Lama C



PO30



Pieza de unión para  
Lama C



Pieza de unión para  
perfil PO30

## LAMAS E (E100 y E150)

### ALUMINIO LACADO BLANCO

CÓDIGO ARTÍCULO	DESCRIPCIÓN	COLOR	DIMENSIONES (mm)			UDS. / CAJA	PRECIO
			ANCHO	LARGO	ESPESOR		
-	<b>LAMA E - Liso</b>	Blanco	100	Variable (hasta 6.000)	0,5	30	5,10 €/ml
-			150		0,5	20	6,85 €/ml

Para los colores gris RAL 9006 y negro (RAL 9005)  
Precios: PVP de color blanco +3%



Para los colores imitación de madera clara, imitación de madera oscura y gris antracita (RAL 7016)  
Precios: PVP de color blanco +5%

Para la color imitación de roble francés  
Precio: PVP de color blanco +8%

Otros colores y espesores: Precios bajo consulta

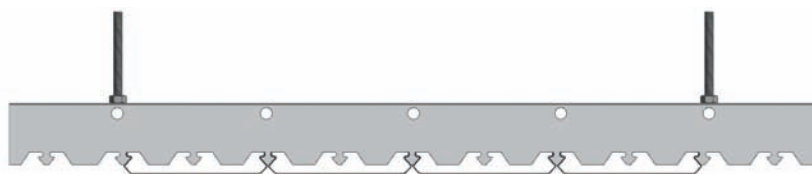

### ACCESORIOS LAMAS E

CÓDIGO ARTÍCULO	DESCRIPCIÓN	DIMENSIONES (mm)	UDS. / CAJA	PRECIO
<b>KH400001</b>	Perfil de suspensión 00PE en acero lacado para lamas E	Largo 3.000	10	3,90 €/ml
-	Pieza de unión para perfil 00PE	--	--	0,67 €/ud.



Lama E



00PE





Pieza de unión para perfil 00PE

## LAMAS F (F84, F134 y F184)

### ALUMINIO LACADO BLANCO

CÓDIGO ARTÍCULO	DESCRIPCIÓN	COLOR	DIMENSIONES (mm)			UDS. / CAJA	PRECIO
			ANCHO	LARGO	ESPESOR		
-	<b>LAMA F - Liso</b> Entrecalle cerrado de 16 mm Canto redondeado	Blanco	84	Variable (hasta 6.000)	0,5	30	5,10 €/ml
-			134		0,5	20	6,85 €/ml
-			184		0,5	20	8,20 €/ml

 Para los colores gris RAL 9006 y negro (RAL 9005)  
Precios: PVP de color blanco +3%

 Para los colores imitación de madera clara, imitación de madera oscura y gris antracita (RAL 7016)  
Precios: PVP de color blanco +5%

 Para la color imitación de roble francés  
Precio: PVP de color blanco +8%

Otros colores y espesores: Precios bajo consulta

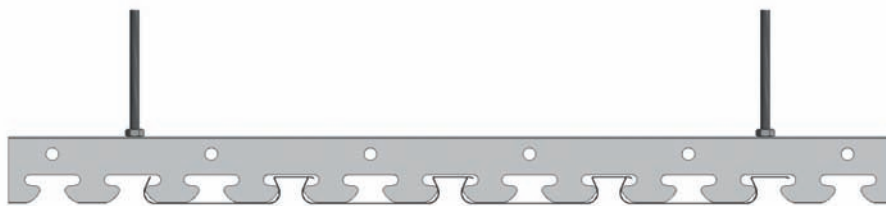

### ACCESORIOS LAMAS F

CÓDIGO ARTÍCULO	DESCRIPCIÓN	DIMENSIONES (mm)	UDS. / CAJA	PRECIO
<b>KH400069</b>	Perfil de suspensión PGFB en acero lacado para lamas F	Largo 3.000	10	3,90 €/ml
-	Pieza de unión para perfil PGFB	--	--	0,67 €/ud.



Lama F



PGFB



Pieza de unión para perfil PGFB

## LAMAS G (G90, G140 y G190)

### ALUMINIO LACADO BLANCO

CÓDIGO ARTÍCULO	DESCRIPCIÓN	COLOR	DIMENSIONES (mm)			UDS. / CAJA	PRECIO
			ANCHO	LARGO	ESPESOR		
-	<b>LAMA G - Liso</b> Entrecalle de 10 mm Canto recto	Blanco	90	Variable (hasta 6.000)	0,5	30	5,55 €/ml
-			140		0,5	20	7,20 €/ml
-			190		0,5	20	8,70 €/ml

 Para los colores gris RAL 9006 y negro (RAL 9005)  
Precios: PVP de color blanco +3%

 Para los colores imitación de madera clara, imitación de madera oscura y gris antracita (RAL 7016)  
Precios: PVP de color blanco +5%

 Para la color imitación de roble francés  
Precio: PVP de color blanco +8%

Otros colores y espesores: Precios bajo consulta

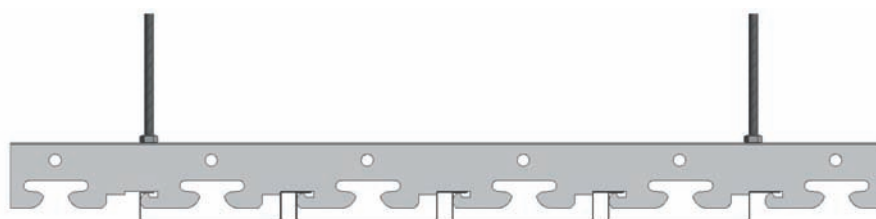

### ACCESORIOS LAMAS G

CÓDIGO ARTÍCULO	DESCRIPCIÓN	DIMENSIONES (mm)	UDS. / CAJA	PRECIO
<b>KH400070</b>	Perfil de suspensión PGG4 en acero lacado para lamas G140	Largo 3.000	10	3,90 €/ml
<b>KH400071</b>	Perfil de suspensión PGG9 em acero lacado para lamas G90 e G190	Largo 3.000	10	3,90 €/ml
-	Pieza de unión para lamas G	--	--	1,12 €/ud.
-	Pieza de unión para perfil PGG4	--	--	0,67 €/ud.
-	Pieza de unión para perfil PGG9	--	--	0,67 €/ud.

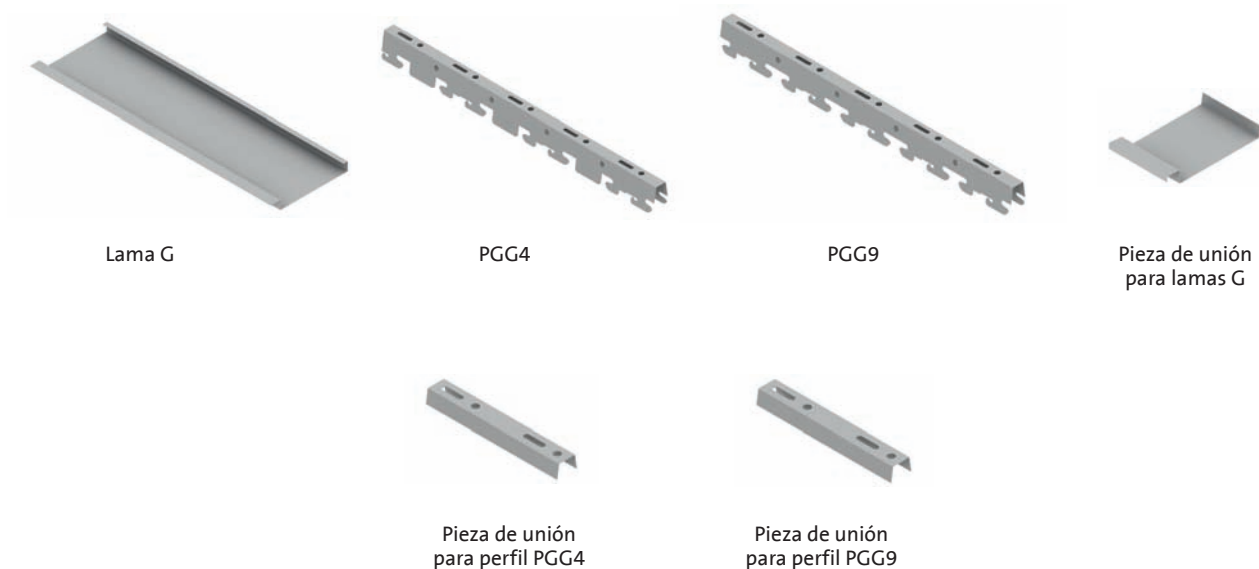

## LAMAS H190

### ALUMINIO LACADO BLANCO BRILLANTE

CÓDIGO ARTÍCULO	DESCRIPCIÓN	COLOR	DIMENSIONES (mm)			UDS. / CAJA	PRECIO
			ANCHO	LARGO	ESPESOR		
-	LAMA H190 - Liso	Blanco Brillante	190	Variable (hasta 4.000)	0,5	10	10,00 € /ml

Otros colores y espesores: Precios bajo consulta

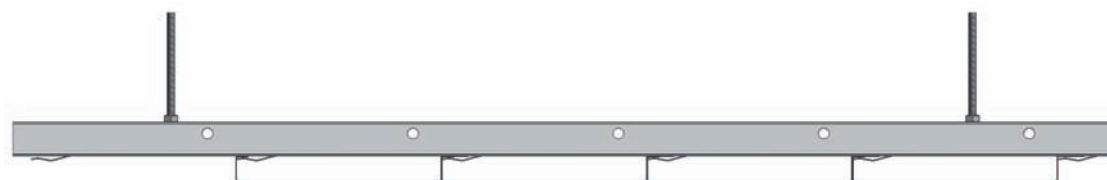

## ACCESORIOS LAMAS H190

CÓDIGO ARTÍCULO	DESCRIPCIÓN	DIMENSIONES (mm)	UDS. / CAJA	PRECIO
		LARGO		
-	Perfil de suspensión 00PG en acero galvanizado para lamas H190	Largo 3.000	10	8,10 € /ml
-	Pieza de unión para lamas H190	-	--	1,03 € /ud.
-	Pieza de unión para perfil 00PG	-	--	0,62 € /ud.



Lama H190



00PG

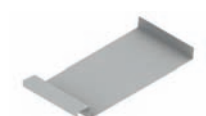

Pieza de unión para lamas H190



Pieza de unión para perfil 00PG

## LAMAS K1 (K110, K115 y K120)

**ACERO** LACADO BLANCO EN LAS 2 CARAS

CÓDIGO ARTÍCULO	DESCRIPCIÓN	COLOR	DIMENSIONES (mm)			UDS. / CAJA	PRECIO
			ALTURA	LARGO	ESPESOR		
-	<b>LAMA K1 - Liso</b>	Blanco (por ambas caras)	100	Variable (hasta 4.000)	0,5	10	7,35 € /ml
-			150		0,5	10	9,10 € /ml
-			200		0,5	10	11,65 € /ml

Otros colores y espesores: Precios bajo consulta

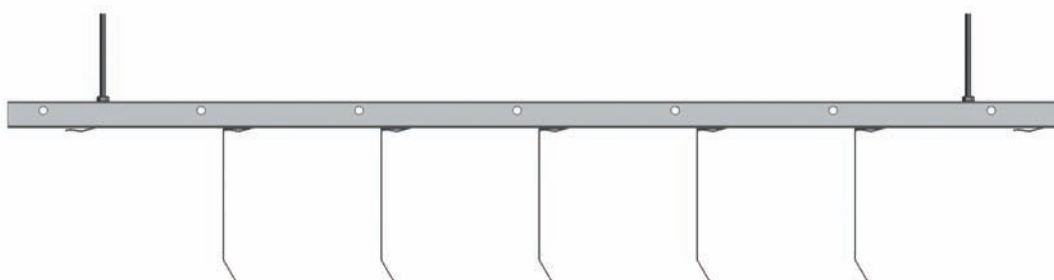

## ACCESORIOS LAMAS K1

CÓDIGO ARTÍCULO	DESCRIPCIÓN	DIMENSIONES (mm)	UDS. / CAJA	PRECIO
-	Perfil de suspensión 00PG en acero lacado negro para lamas K	Largo 3.000	10	8,65 € /ml
-	Pieza de unión para lamas K1	-	--	0,67 € /ud.
-	Pieza de unión para perfil 00PG	-	--	0,62 € /ud.



Lama K1



00PG



Pieza de unión  
para lamas K1



Pieza de unión  
para perfil 00PG

## LAMAS K2 (K210, K215 y K220)

**ACERO** LACADO BLANCO EN LAS 2 CARAS

CÓDIGO ARTÍCULO	DESCRIPCIÓN	COLOR	DIMENSIONES (mm)			UDS. / CAJA	PRECIO
			ALTURA	LARGO	ESPESOR		
-	LAMA K2 - Liso	Blanco (por ambas caras)	100	Variable (hasta 4.000)	0,5	10	7,70 €/ml
-			150		0,5	10	9,80 €/ml
-			200		0,5	10	12,25 €/ml

Otros colores y espesores: Precios bajo consulta

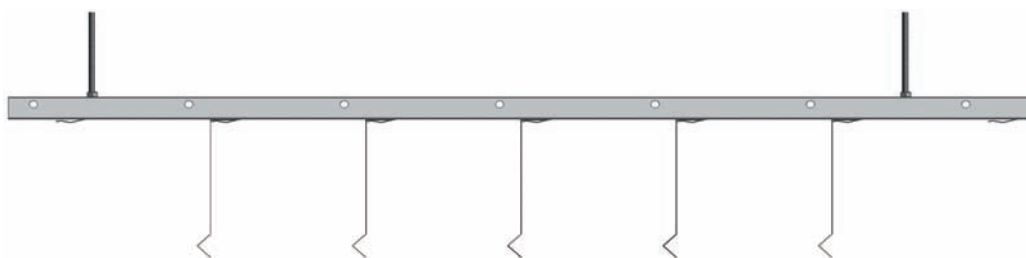

## ACCESORIOS LAMAS K2

CÓDIGO ARTÍCULO	DESCRIPCIÓN	DIMENSIONES (mm)	UDS. / CAJA	PRECIO
-	Perfil de suspensión 00PG en acero lacado negro para lamas K	Largo 3.000	10	8,65 €/ml
-	Pieza de unión para lamas K2	-	--	0,67 €/ud.
-	Pieza de unión para perfil 00PG	-	--	0,62 €/ud.



Lama K2



00PG

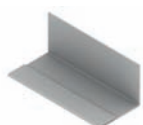

Pieza de unión  
para lamas K2



Pieza de unión  
para perfil 00PG

## LAMAS U30 / U30 E (con 36 mm altura)

### ALUMINIO LACADO BLANCO

CÓDIGO ARTÍCULO	DESCRIPCIÓN	COLOR	DIMENSIONES (mm)		UDS. / CAJA	PRECIO
			ALTURA	LARGO		
-	<b>LAMA U30 - Liso</b> Entrecalle abierta de 20 mm Canto recto	Blanco	36	Variable (hasta 6.000)	40	4,15 € / ml



## LAMAS U30 / U30 E (con 60 mm altura)

### ALUMINIO LACADO BLANCO

CÓDIGO ARTÍCULO	DESCRIPCIÓN	COLOR	DIMENSIONES (mm)		UDS. / CAJA	PRECIO
			ALTURA	LARGO		
-	<b>LAMA U30 - Liso</b> Entrecalle abierta de 20 mm Canto recto	Blanco	60	Variable (hasta 4.000)	40	8,60 € / ml

	Para los colores gris RAL 9006 y negro (RAL 9005) Precios: PVP de color blanco +3%		Para los colores imitación de madera clara, imitación de madera oscura y gris antracita (RAL 7016) Precios: PVP de color blanco +5%		Para la color imitación de roble francés Precio: PVP de color blanco +8%
--	---	--	--	--	---

Otros colores y espesores: Precios bajo consulta

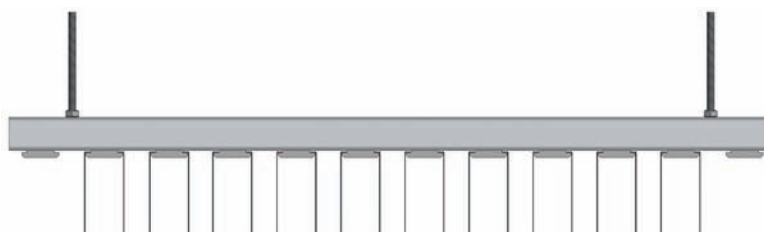

## ACCESORIOS LAMAS U30 / U30 E

CÓDIGO ARTÍCULO	DESCRIPCIÓN	DIMENSIONES (mm)	UDS. / CAJA	PRECIO
-	Perfil de suspensión PO30 en acero lacado negro para lamas U30	Largo 3.000	10	5,70 € / ml
-	Pieza de unión para lamas U30	-	10	0,60 € / ud.
-	Pieza de unión para perfil PO30	-	--	0,55 € / ud.
-	Pieza de trabamiento PTPO de 20mm en aluminio lacado negro	Largo 20	--	1,04 € / ud.
-	Pieza de trabamiento PTPO de 70mm en aluminio lacado negro	Largo 70	--	1,44 € / ud.
-	Pieza de trabamiento PTPO de 100mm en aluminio lacado negro	Largo 100	--	2,16 € / ud.
-	Pieza de trabamiento PTPO de 150mm en aluminio lacado negro	Largo 150	--	2,63 € / ud.



Lama U30  
(36 mm altura)



Lama U30  
(60 mm altura)



PO30



PTPO



Pieza de unión  
para lama U30



Pieza de unión  
para perfil PO30



## LAMAS QS84

### ALUMINIO LACADO BLANCO

CÓDIGO ARTÍCULO	DESCRIPCIÓN	COLOR	DIMENSIONES (mm)			UDS. / CAJA	PRECIO
			ANCHO	LARGO	ESPESOR		
-	LAMA QS84 - Liso	Blanco	84	Variable (hasta 6.000)	0,6	30	5,45 €/ml



Para los colores RAL 9006 y negro (RAL 9005)  
Precios: PVP de color blanco +3%

Otros colores y espesores:  
Precios bajo consulta

## ACCESORIOS LAMAS QS84

CÓDIGO ARTÍCULO	DESCRIPCIÓN	DIMENSIONES (mm)	UDS. / CAJA	PRECIO
KH400039	Perfil de suspensión OPQS en acero galvanizado para lamas QS84	Largo 3.000	10	14,45 €/ml



Lama QS84



OPQS



Foto: "LCI Barcelona", Barcelona, España.



### Curvas de absorción acústica

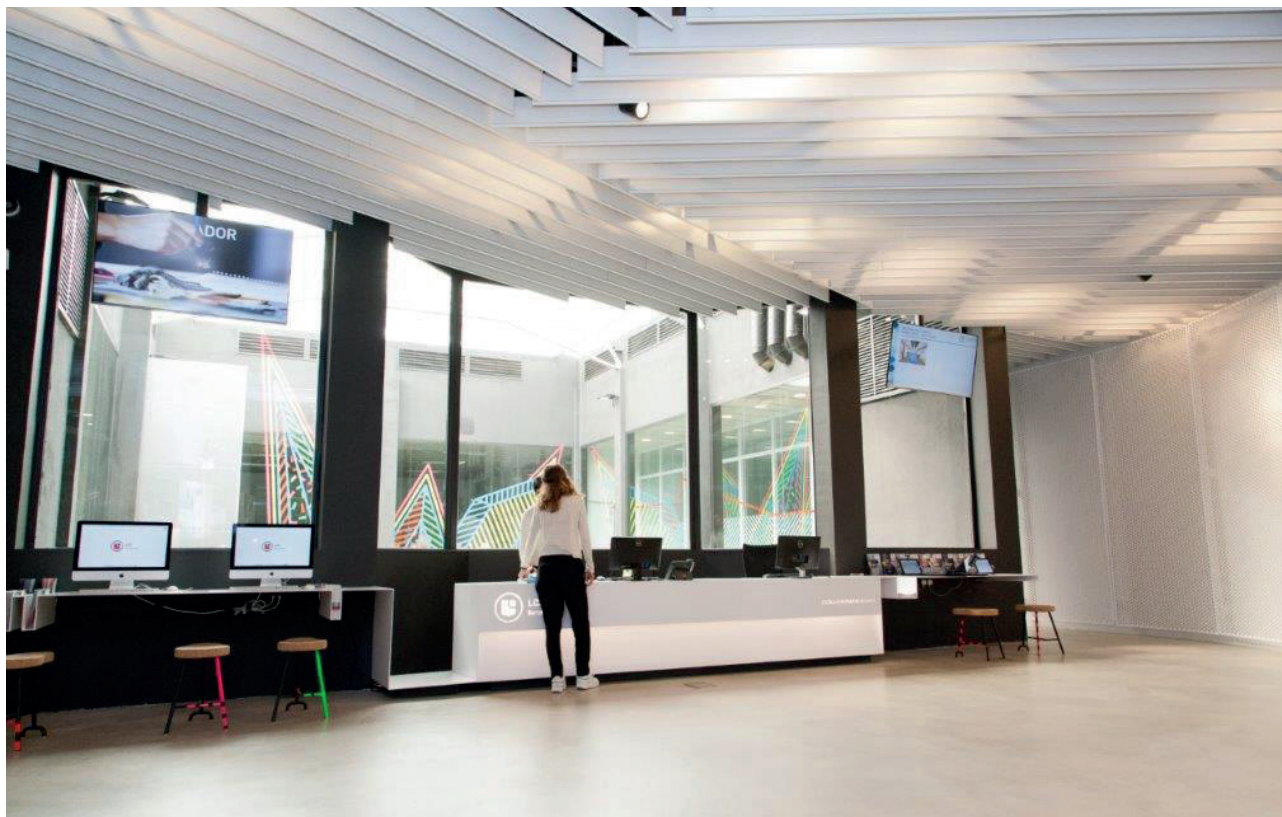
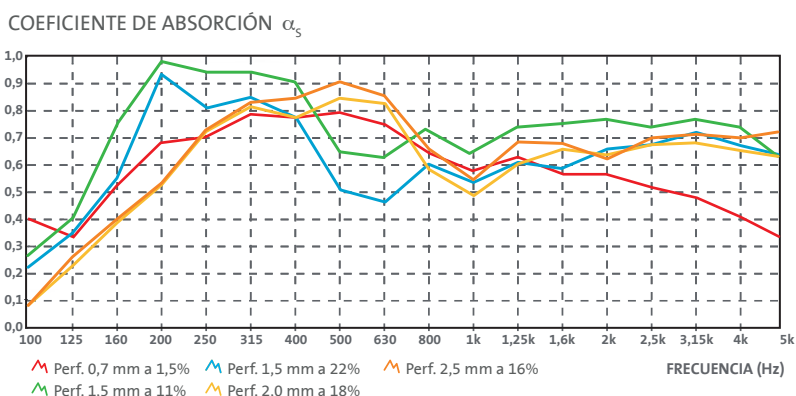

Absorción acústica (paneles metálicos con velo acústico normal)																			
	100	125	160	200	250	315	400	500	630	800	1k	1,25k	1,6k	2k	2,5k	3,15k	4k	5k	$\alpha_w$
0,7 mm Q 1,5%	0,41	0,34	0,52	0,68	0,70	0,79	0,78	0,79	0,76	0,64	0,58	0,63	0,58	0,57	0,52	0,48	0,41	0,34	0,55
1,5 mm Q 11%	0,26	0,41	0,76	0,98	0,94	0,94	0,91	0,65	0,63	0,74	0,65	0,74	0,76	0,75	0,74	0,77	0,74	0,63	0,75
1,5 mm D 22%	0,22	0,34	0,55	0,94	0,81	0,85	0,77	0,51	0,47	0,60	0,54	0,61	0,59	0,66	0,68	0,73	0,68	0,64	0,65
2,0 mm D 18%	0,09	0,23	0,39	0,52	0,72	0,81	0,79	0,84	0,81	0,59	0,49	0,60	0,66	0,64	0,67	0,68	0,67	0,65	0,65
2,5 mm Q 16%	0,09	0,26	0,40	0,53	0,73	0,83	0,85	0,91	0,85	0,66	0,55	0,69	0,68	0,63	0,70	0,72	0,70	0,63	0,70

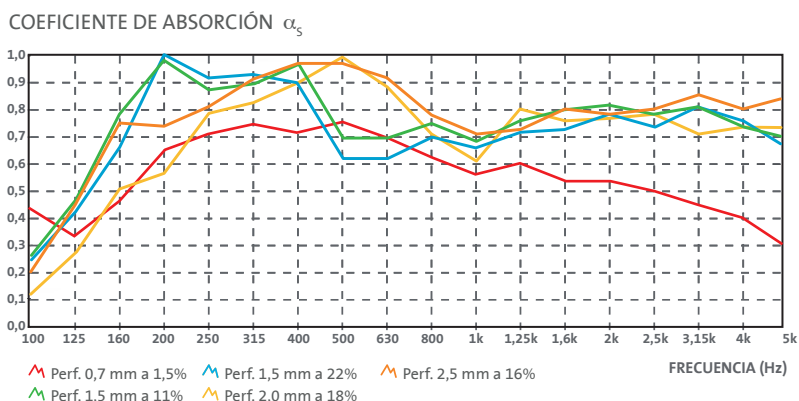

Absorción acústica (paneles metálicos con velo acústico de altas prestaciones)																			
	100	125	160	200	250	315	400	500	630	800	1k	1,25k	1,6k	2k	2,5k	3,15k	4k	5k	$\alpha_w$
0,7 mm Q 1,5%	0,43	0,34	0,47	0,65	0,71	0,74	0,72	0,75	0,70	0,62	0,56	0,60	0,54	0,54	0,50	0,47	0,40	0,35	0,55
1,5 mm Q 11%	0,27	0,48	0,79	0,98	0,88	0,90	0,97	0,70	0,70	0,75	0,69	0,76	0,80	0,82	0,79	0,81	0,75	0,70	0,80
1,5 mm D 22%	0,25	0,43	0,67	1,01	0,92	0,93	0,90	0,63	0,63	0,71	0,67	0,72	0,73	0,79	0,75	0,81	0,78	0,68	0,75
2,0 mm D 18%	0,12	0,28	0,51	0,57	0,79	0,82	0,90	0,99	0,89	0,71	0,61	0,73	0,76	0,76	0,78	0,71	0,74	0,74	0,75
2,5 mm Q 16%	0,21	0,45	0,77	0,74	0,82	0,92	0,97	0,97	0,93	0,77	0,71	0,80	0,80	0,78	0,81	0,81	0,81	0,84	0,80

## Perforaciones estándar diagonal

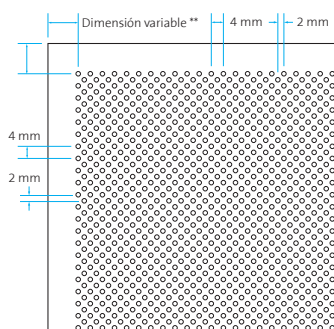

Perforación  $\varnothing$  1,5 mm  
Área perforada ~ 22%

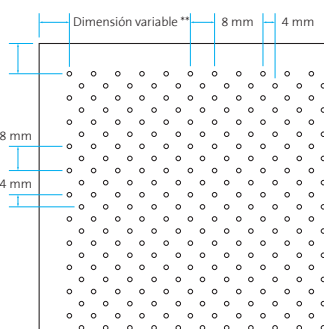

Perforación  $\varnothing$  1,5 mm  
Área perforada ~ 11%

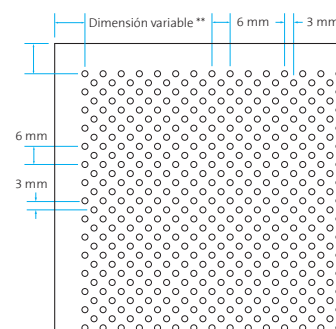

Perforación  $\varnothing$  2 mm  
Área perforada ~ 18%

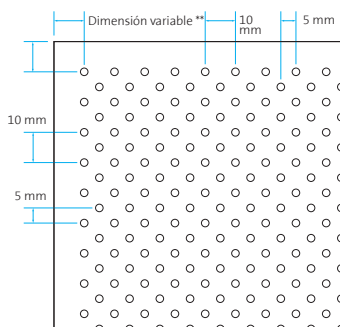

Perforación  $\varnothing$  2,5 mm  
Área perforada ~ 10%

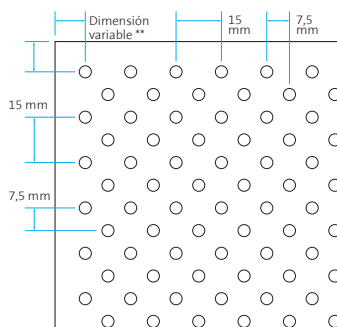

Perforación  $\varnothing$  4 mm  
Área perforada ~ 11%

\* Otras perforaciones bajo consulta.

\*\* Cenefa perimetral: dimensión variable en función de la tipología de producto.

## Perforaciones estándar al cuadro

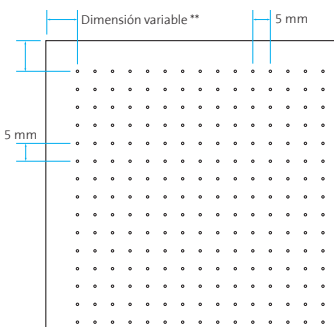

Perforación ultra-micro  $\varnothing$  0,7 mm  
Área perforada ~ 1,5%

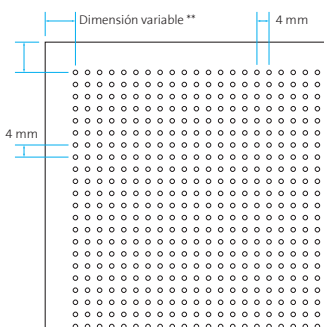

Perforación  $\varnothing$  1,5 mm  
Área perforada ~ 11%

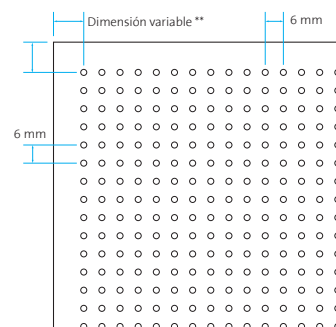

Perforación  $\varnothing$  2 mm  
Área perforada ~ 9%

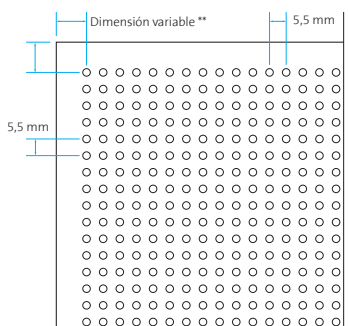

Perforación  $\varnothing$  2,5 mm  
Área perforada ~ 16%

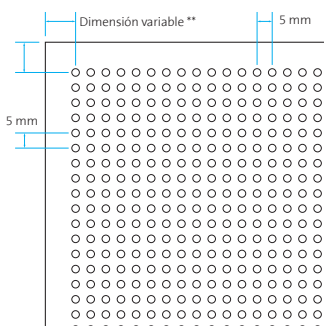

Perforación  $\varnothing$  2,5 mm  
Área perforada ~ 20%

(sólo para bandejas de 300 mm de ancho)

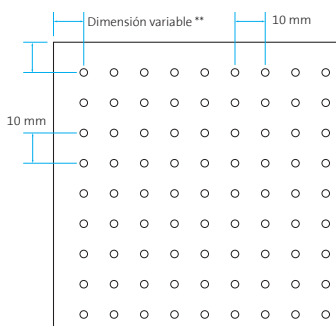

Perforación  $\varnothing$  2,5 mm  
Área perforada ~ 5%

\* Otras perforaciones bajo consulta.

\*\* Cenefa perimetral: dimensión variable en función de la tipología de producto.

# Paneles metálicos acústicos para pared

Estética  
Acondicionamiento Acústico  
Resistencia al impacto

## PANELES ACOUSTIROC®

### ACERO LACADO

CÓDIGO ARTÍCULO	DESCRIPCIÓN	COLORES	PERFORACIONES	DIMENSIONES (mm)	CAJA		CAJAS/PALET	M <sup>2</sup> /PALET	UD. VENTA	CLASIFICACIÓN LOGÍSTICA	PRECIO
					UDS.	M <sup>2</sup>					
KH 200493	<b>Acoustiroc®</b> Orion Blanc Pur	Blanc Pur	Orion	790x2700x40	2	4,27	8	34,16	CAJA	B	Bajo Consulta
KH 200494	<b>Acoustiroc®</b> Infinity Blanc Pur	Blanc Pur	Infinity	790x2700x40	2	4,27	8	34,16	CAJA	B	Bajo Consulta
-	<b>Acoustiroc®</b> Astral Blanc Pur	Blanc Pur	Astral	790x2700x40	2	4,27	8	34,16	CAJA	B	Bajo Consulta
-	<b>Acoustiroc®</b> Orion - Otros colores	Otros colores de la carta	Orion	790x2700x40	2	4,27	8	34,16	CAJA	B	Bajo Consulta
-	<b>Acoustiroc®</b> Infinity - Otros colores	Otros colores de la carta	Infinity	790x2700x40	2	4,27	8	34,16	CAJA	B	Bajo Consulta
-	<b>Acoustiroc®</b> Astral - Otros colores	Otros colores de la carta	Astral	790x2700x40	2	4,27	8	34,16	CAJA	B	Bajo Consulta
-	<b>Acoustiroc®</b> Orion - Colores RAL	Colores RAL	Orion	790x2700x40	2	4,27	8	34,16	PALET	B	Bajo Consulta
-	<b>Acoustiroc®</b> Infinity - Colores RAL	Colores RAL	Infinity	790x2700x40	2	4,27	8	34,16	PALET	B	Bajo Consulta
-	<b>Acoustiroc®</b> Astral - Colores RAL	Colores RAL	Astral	790x2700x40	2	4,27	8	34,16	PALET	B	Bajo Consulta
-	<b>Acoustiroc®</b> Orion, Infinity o Astral, Blanc Pur, Otros Colores o Colores RAL	Blanc Pur, Otros Colores de la carta o Colores RAL	Orion, Infinity o Astral	790 x (2100 ≤ H ≤ 3900) x 40	2	4,27	8	34,16	PALET	B	Bajo Consulta

## PERFILES ACOUSTIROC®

### ALUMINIO LACADO

CÓDIGO ARTÍCULO	DESCRIPCIÓN	COLORES	DIMENSIONES (mm)	CAJA		UD. VENTA	CLASIFICACIÓN LOGÍSTICA	PRECIO
				UDS.	M <sup>2</sup>			
KH 200495	<b>Perfiles perimetrales Acoustiroc®</b> Blanc Pur	Blanc Pur	65x45x30x2800	6	16,80	CAJA	B	Bajo Consulta
-	<b>Perfiles perimetrales Acoustiroc®</b> Otros Colores	Otros Colores	65x45x30x2800	6	16,80	CAJA	B	Bajo Consulta
-	<b>Perfiles perimetrales Acoustiroc®</b> Colores RAL	Colores RAL	65x45x30x2800	6	16,80	CAJA	B	Bajo Consulta

## OTROS ACCESORIOS ACOUSTIROC®

CÓDIGO ARTÍCULO	DESCRIPCIÓN	DIMENSIONES (mm)	CAJA	UD. VENTA	CLASIFICACIÓN LOGÍSTICA	PRECIO
			UDS.			
--	Clip de alineación para instalación vertical	-	4	CAJA	B	Bajo Consulta
--	Clip de fijación a pared para instalación horizontal	-	6	CAJA	B	Bajo Consulta
--	Unión interior para perfiles perimetrales Acoustiroc®	150x25	6	CAJA	B	Bajo Consulta
--	Unión interior para cantos	120x120x25	6	CAJA	B	Bajo Consulta
--	Guía para perfil inferior	13x38x13x1580	1	CAJA	B	Bajo Consulta

## PERFORACIONES

### Orion

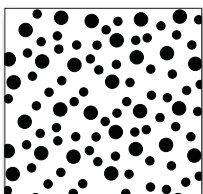

Ø 3 mm hasta Ø 7 mm  
(perforación irregular)  
Área perforada 25%  
 $\alpha_w = 1$   
NRC: 0.95

### Infinity

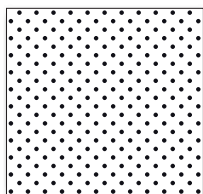

Ø 1.5 mm  
(perforación regular)  
Área perforada 11%  
 $\alpha_w = 0.95$   
NRC: 0.90

### Astral

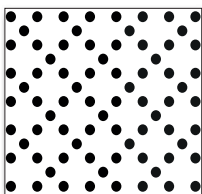

Ø 2.5 mm  
(perforación regular)  
Área perforada 17%  
 $\alpha_w = 0.95$   
NRC: 0.90

## COLORES

### Esenciales

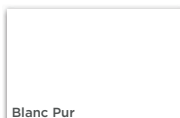

Blanc Pur

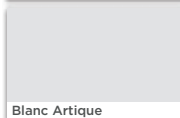

Blanc Artique



Gris Argent



Gris Asphalte

### Minerales

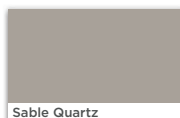

Sable Quartz

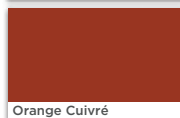

Orange Cuivré

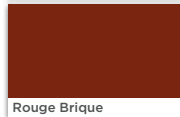

Rouge Brique

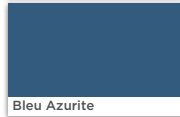

Bleu Azurite

### Tónicos



Bleu Drageé

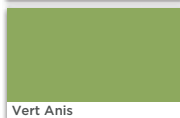

Vert Anis

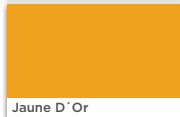

Jaune D'Or

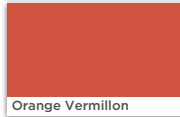

Orange Vermillon

## DIMENSIONES

Ancho	790 mm
Altura	2.700 mm
Espesor del panel	40 mm
Espesor de chapa	0.8 mm



[https://www.gabelex.es/sites/gabelex.pt/files/produits/field\\_brochure/Brochure\\_Acoustiroc%C2%AE\\_2020\\_EN-es-22995-1.pdf](https://www.gabelex.es/sites/gabelex.pt/files/produits/field_brochure/Brochure_Acoustiroc%C2%AE_2020_EN-es-22995-1.pdf)

## GAMA ESTÁNDAR

- **Colores:** Selección de 12 colores
- **Dimensiones:** 2.700 x 790 x 40 mm
- **3 Perforaciones:** Orion, Infinity o Astral
- **Plazo de entrega:**
  - 2 a 3 semanas para color Blanc Pur
  - 3 a 4 semanas para los otros 11 colores de la gama
- **Cantidad mínima:** 1 embalaje

## OTROS COLORES Y DIMENSIONES BAJO CONSULTA

- **Color:** Post-lacado, según carta de colores RAL
- **Dimensiones:** Altura  $2.100 \leq H \leq 3.900$  mm
- **3 Perforaciones:** Orion, Infinity o Astral
- **Plazo de entrega:** Bajo consulta
- **Cantidad mínima:** 1 palet (8 embalajes)

### Cálculo de consumo de sistema por m<sup>2</sup> sin desperdicios

	PERFIL AUTOPORTANTE 1PST	PIEZA DE SUSPENSIÓN SGSV
<b>Sistema autoportante: GAB Standard (Estructura simple)</b>		
600 x 600 mm	1,67 ml/m <sup>2</sup>	1,50 un/m <sup>2</sup>
1200 x 300 mm	0,84 ml/m <sup>2</sup>	0,85 un/m <sup>2</sup>
1500 x 300 mm	0,70 ml/m <sup>2</sup>	0,60 un/m <sup>2</sup>
2000 x 300 mm	0,50 ml/m <sup>2</sup>	0,50 un/m <sup>2</sup>

El consumo de perfilera y accesorios para otras dimensiones varía en función de la longitud de las bandejas, que puede llegar hasta 2,5 m.

	MEDIDA ENTRE EJES	PANELES	PERFIL DE SUSPENSIÓN
<b>Sistemas 6067 - 290G</b>			
6067 - 1	300	3,34 ml/m <sup>2</sup>	0,84 ml/m <sup>2</sup>
6067 - 2	300	3,34 ml/m <sup>2</sup>	0,84 ml/m <sup>2</sup>
290G	300	3,34 ml/m <sup>2</sup>	0,84 ml/m <sup>2</sup>

	TIPO DE MONTAJE	PERFIL CLIP IN	PIEZA DE SUSPENSIÓN
<b>Sistema CLIP-IN FLEX - Sistema CLIP-IN (Estructura simples)</b>			
600 x 600 mm	Estructura simple con cuelgue	1,67 ml/m <sup>2</sup>	1,50 un/m <sup>2</sup>
1200 x 300 mm	Estructura simple con cuelgue	0,84 ml/m <sup>2</sup>	0,85 un/m <sup>2</sup>
1500 x 300 mm	Estructura simple con cuelgue	0,70 ml/m <sup>2</sup>	0,60 un/m <sup>2</sup>
2000 x 300 mm	Estructura simple con cuelgue	0,50 ml/m <sup>2</sup>	0,50 un/m <sup>2</sup>

	TIPO DE MONTAJE	PERFIL PRIMARIO OPUA	PIEZA DE SUSPENSIÓN	PERFIL CLIP IN / 1PST	PIEZA DE SUSPENSIÓN/ UNIÓN
<b>Sistema CLIP-IN FLEX - Sistema CLIP-IN - Sistema GAB Standard (Estructura doble)</b>					
600 x 600 mm	Estructura doble	0,90 ml/m <sup>2</sup>	0,90 un/m <sup>2</sup>	1,67 ml/m <sup>2</sup>	1,50 un/m <sup>2</sup>
1200 x 300 mm	Estructura doble	0,90 ml/m <sup>2</sup>	0,90 un/m <sup>2</sup>	0,84 ml/m <sup>2</sup>	0,85 un/m <sup>2</sup>
1500 x 300 mm	Estructura doble	0,90 ml/m <sup>2</sup>	0,90 un/m <sup>2</sup>	0,70 ml/m <sup>2</sup>	0,60 un/m <sup>2</sup>
2000 x 300 mm	Estructura doble	0,90 ml/m <sup>2</sup>	0,90 un/m <sup>2</sup>	0,50 ml/m <sup>2</sup>	0,50 un/m <sup>2</sup>

## Cálculo de consumo de sistema por m<sup>2</sup> sin desperdicios

	MEDIDA ENTRE EJES	LAMAS	PERFIL DE SUSPENSIÓN
<b>Lama U30 y Lama C</b>			
U30	50	20,00 ml/m <sup>2</sup>	0,84 ml/m <sup>2</sup>
C80	100	10,00 ml/m <sup>2</sup>	0,84 ml/m <sup>2</sup>
C130	150	6,67 ml/m <sup>2</sup>	0,84 ml/m <sup>2</sup>
C180	200	5,00 ml/m <sup>2</sup>	0,84 ml/m <sup>2</sup>
<b>Lama K1 y Lama K2</b>			
K1 - K2	100	10,00 ml/m <sup>2</sup>	0,84 ml/m <sup>2</sup>
K1 - K2	150	6,67 ml/m <sup>2</sup>	0,84 ml/m <sup>2</sup>
K1 - K2	200	5,00 ml/m <sup>2</sup>	0,84 ml/m <sup>2</sup>
<b>Lama A y Lama AB</b>			
A 84	90	11,12 ml/m <sup>2</sup>	0,84 ml/m <sup>2</sup>
A 134	140	7,15 ml/m <sup>2</sup>	0,84 ml/m <sup>2</sup>
A 184	190	5,27 ml/m <sup>2</sup>	0,84 ml/m <sup>2</sup>
AB 84	100	10,00 ml/m <sup>2</sup>	0,84 ml/m <sup>2</sup>
JUNQUILLO	100	10,00 ml/m <sup>2</sup>	0,84 ml/m <sup>2</sup>
AB 134	150	6,67 ml/m <sup>2</sup>	0,84 ml/m <sup>2</sup>
JUNQUILLO	150	6,67 ml/m <sup>2</sup>	0,84 ml/m <sup>2</sup>
AB 184	200	5,00 ml/m <sup>2</sup>	0,84 ml/m <sup>2</sup>
JUNQUILLO	200	5,00 ml/m <sup>2</sup>	0,84 ml/m <sup>2</sup>
<b>Lama F, Lama G, Lama E y Lama H190</b>			
F 84	100	10,00 ml/m <sup>2</sup>	0,84 ml/m <sup>2</sup>
F 134	150	6,67 ml/m <sup>2</sup>	0,84 ml/m <sup>2</sup>
F 184	200	5,00 ml/m <sup>2</sup>	0,84 ml/m <sup>2</sup>
G 90	100	10,00 ml/m <sup>2</sup>	0,84 ml/m <sup>2</sup>
G 140	150	6,67 ml/m <sup>2</sup>	0,84 ml/m <sup>2</sup>
G 190	200	5,00 ml/m <sup>2</sup>	0,84 ml/m <sup>2</sup>
E 100	100	10,00 ml/m <sup>2</sup>	0,84 ml/m <sup>2</sup>
E 150	150	6,67 ml/m <sup>2</sup>	0,84 ml/m <sup>2</sup>
H 190	190	5,26 ml/m <sup>2</sup>	0,84 ml/m <sup>2</sup>

	QUICK-LOCK PRIMARIO 3600	QUICK-LOCK SECUNDARIO 1200	QUICK-LOCK SECUNDARIO 600	QUICK-LOCK ANGULAR
<b>Sistemas vistos 600 x 600 mm: apoyados, semivistos y enrasados</b>				
EUROCOUSTIC GABELEX R-810	0,84 ml/m <sup>2</sup>	1,67 ml/m <sup>2</sup>	0,84 ml/m <sup>2</sup>	0,50 ml/m <sup>2</sup>
<b>Sistemas vistos 1200 x 600 mm: apoyados</b>				
EUROCOUSTIC GABELEX R-810	0,84 ml/m <sup>2</sup>	1,67 ml/m <sup>2</sup>	-	0,50 ml/m <sup>2</sup>



# Carta de Servicios



Válida para Península Ibérica

Los productos recogidos en el presente documento se encuentran clasificados respecto a los plazos de suministro, denominándose Clase Logística. Exponemos a continuación el significado de esta clasificación:

**Productos A :** Son productos con un plazo de suministro de 5 días hábiles a partir de la fecha de recepción del pedido en nuestro Servicio de Atención al Cliente (antes de las 12:00 horas) para el caso de pedidos que completen tres palets.

**Productos B y especiales:** Son aquellos productos que fabricamos a petición del Comprador, por lo que no existe stock permanente de los mismos. Por tanto, sólo se fabricarán y suministrarán bajo pedido. La fecha de entrega y cantidad mínima de pedido se acordarán entre el Comprador y Eurocoustic. No se aceptarán modificaciones/cancelaciones de pedidos de productos **B** y especiales una vez éstos hayan entrado en el proceso de fabricación.

Notas:

- Plazo de validez de los pedidos: cualquier partida de material incluida en un pedido que no haya sido expedida, por causas ajenas a Eurocoustic, en un plazo máximo de 1 mes desde que la orden de compra fue inicialmente cursada será anulada de nuestra cartera pendiente de suministro.
- Cuando en un mismo pedido existan productos de diferente clasificación logística y entre ellos se complete un camión, el plazo de entrega para todos ellos será el correspondiente al plazo más prolongado.
- Eurocoustic se reserva los derechos de modificación de la presente Carta de Servicio, sin previo aviso.

## Clasificación Logística

**A :** 5 días hábiles tras la recepción del pedido en nuestro servicio de atención al cliente.

**B :** A consultar.

Transporte incluido para suministrar a partir de:

Bandejas metálicas, Lamas y Rejillas	100 m <sup>2</sup>
Paneles acústicos EUROCOUSTIC	3 palets
Perfilería Quick-Lock®	2500 ml

## Atención al cliente

Tel.: +34 91 411 60 90

E-mail: [atc.techos@saint-gobain.com](mailto:atc.techos@saint-gobain.com)

## Certificados y fichas técnicas

[www.eurocoustic.es](http://www.eurocoustic.es)

[www.gabelex.es](http://www.gabelex.es)

## Otras posibilidades de suministro

Gama	Cantidad mínima	Recargo
Bandejas metálicas, Lamas y Rejillas	<100m <sup>2</sup>	Bajo
Paneles acústicos EUROCOUSTIC	1 o 2 palets	Consulta
Perfilería Quick-Lock®	<2500 ml	
Mix Techos + Perfilería Quick-Lock®	2 palets + 1500 ml	–

## Jurisdicción

En caso de controversia, todas las partes se someten expresamente a los tribunales de la Comarca de Oporto - Santo Tirso (Portugal).

# Condiciones Generales de Venta

La compra de los productos Gabelex - Indústria de Tectos Metálicos S.A. en lo sucesivo, Gabelex, implica el cumplimiento, sin reservas, de las condiciones generales de venta aquí descritas, cuyo conocimiento es exclusiva responsabilidad del cliente. Se rechazarán o serán objeto de negociación expresa aquellas otras condiciones que se opongan a estas.

## **Precios**

Los precios que figuran en la Tarifa de Precios de Gabelex tienen carácter meramente informativo y pueden ser modificados sin previo aviso. Los precios pueden estar sujetos al IVA en vigor, de conformidad con la legislación fiscal.

## **Expedición, entregas y anulación de mercancías**

Las mercancías Gabelex se comercializan de acuerdo con el *Incoterm 2020 DAP (Delivery at place)*, siempre y cuando se respeten las cantidades mínimas por entrega que figuran en nuestra carta de servicio, para los suministros dentro de la península Ibérica, salvo acuerdo previo expreso y por escrito en contrario, por lo que se considerarán reconocidas y aceptadas a su llegada al lugar estipulado.

La entrega de las mercancías Gabelex dentro del territorio de la península Ibérica se realiza utilizando vehículos del tipo semirremolque de carga lateral y sin grúa, o similar, por lo que los lugares de entrega de mercancías señalados en los pedidos deberán garantizar la accesibilidad de este tipo de vehículos. La entrega de mercancías con otro tipo de vehículo deberá consultarse previamente por escrito a Gabelex, a fin de evaluar la disponibilidad, el plazo de entrega y los posibles costes complementarios.

Los plazos de entrega son meramente orientativos.

Los atrasos en la entrega derivados, total o parcialmente, de fuerza mayor (escasez de material, incendio, inundación, accidente, desastre natural, huelga, desórdenes públicos, guerra, epidemia, avería de las máquinas y equipos, atrasos en el transporte, etc.) no implicarán la imputación de ningún tipo de coste a Gabelex.

En el supuesto de que el cliente solicite un aplazamiento en la entrega de la mercancía respecto de los plazos previamente establecidos, podrá facturarse como si la entrega se hubiera producido y el cliente se hará cargo de los daños causados, incluidos los posibles costes adicionales.

No se aceptarán anulaciones de pedidos de productos ya fabricados o en proceso de fabricación.

## **Suministros especiales**

Tienen la consideración de suministros especiales los siguientes:

- Los productos o las características que no figuran en los catálogos en vigor de los productos.
- Los pedidos cuyo tamaño pueda alterar de manera significativa el ritmo normal de producción.
- Los pedidos cuyo importe supere el crédito límite máximo del que dispone el cliente o cuyas condiciones difieran de las asignadas.

En estos casos, siempre que sea necesario, se analizarán internamente, desde el punto de vista comercial, financiero, jurídico y fiscal, las condiciones de suministro, que posteriormente se comunicarán al cliente.

## **Reclamaciones**

El cliente deberá inspeccionar las mercancías en el lugar y el momento de la entrega. Gabelex no responderá de los daños que sufran los productos una vez efectuada la entrega al cliente.

Cualquier anomalía que se detecte durante la entrega de la mercancía deberá reflejarse en los documentos de transporte (CMR, albarán y carta de porte) y deberá comunicarse por escrito a la dirección de correo electrónico [atc.techos@saint-gobain.com](mailto:atc.techos@saint-gobain.com) en el plazo máximo de 24 horas tras la entrega.

Respecto a las reclamaciones relativas a la calidad del producto que se puedan detectar mediante la mera inspección visual, el plazo máximo establecido será de 2 días. Respecto a las reclamaciones relativas a la calidad del producto que solo sean detectables mediante una inspección minuciosa, el plazo máximo para comunicarlas será de 30 días, de acuerdo a la legislación vigente.

Una vez vencidos estos plazos de caducidad, se considerará que las mercancías han sido aceptadas y no se admitirá ningún tipo de reclamación.

## **Variaciones y tolerancias**

La identificación de los productos que consta en la documentación es meramente informativa, a los efectos de su identificación interna en Gabelex, sobre todo en lo que se refiere al color, el espesor y otras características.

Todos los productos Gabelex se fabrican de acuerdo con las normas internas establecidas; puede haber tolerancias y variaciones, como el color, las propiedades ópticas y mecánicas. Se aceptan todos los desvíos siempre que estén dentro de las normas internas de fabricación y calidad.

## **Garantía**

Para la adecuada selección de productos que se vayan a aplicar en ambientes agresivos, marítimos, sometidos a inclemencias climáticas, etc. es necesario efectuar una consulta previa.

Los productos Gabelex deben almacenarse en lugares protegidos de la humedad y las inclemencias climáticas.

La garantía se limita únicamente a la sustitución de los productos calificados como defectuosos, en las condiciones en las que fueron vendidos.

## **Responsabilidad**

La responsabilidad de Gabelex, dentro de los límites legales aplicables a las presentes condiciones y al suministro al amparo de las mismas, quedará limitada a la mera reposición del producto, con exclusión por lo tanto de montaje, desmontaje, costes, daños indirectos y lucro cesante.

## **Pago**

Todas las facturas o las eventuales notas de adeudo deberán abonarse de conformidad con las condiciones reflejadas en la factura. Gabelex se reserva el derecho de suspender o anular las compras y los pedidos en curso y a cobrar los intereses por mora en el pago.

## **Ley y Jurisdicción**

Las presentes condiciones generales, y la relación de suministro al amparo de las mismas, se rigen por la legislación de Portugal. Para la resolución de cualquier controversia entre Gabelex y el cliente, ya se refiera a la validez e interpretación de los contratos de suministro o de compraventa, al cobro de deudas o cualquier otra cuestión conexas, las partes se someten a la competencia de los tribunales de la Comarca de Oporto – Santo Tirso, con renuncia expresa a cualquier otro fuero que pudiera corresponderles.

# The Eurocoustic approach to sustainable construction



**Para más información:**

 [https://www.eurocoustic.com/sites/eurocoustic.com/files/the\\_eurocoustic\\_approach\\_to\\_sustainable\\_construction\\_0.pdf](https://www.eurocoustic.com/sites/eurocoustic.com/files/the_eurocoustic_approach_to_sustainable_construction_0.pdf)

 <https://www.environdec.com/library>

[www.eurocoustic.es](http://www.eurocoustic.es)

**eurocoustic**  
SAINT-GOBAIN

Ceilings, Part of Ecophon



# MAKING THE WORLD A BETTER HOME



## Ecophon Spain

[www.eurocoustic.es](http://www.eurocoustic.es) - [www.gabelex.es](http://www.gabelex.es)

