

TARIFA DE PRECIOS 2024

PRODUCTOS ECOPHON



CONTENIDO

5 GAMA DE PRODUCTOS

5 Tipos de cantos y de superficies

5 Superficies y colores

9 ECOPHON SOLUCIONES DE TECHO Y PARED

9 Ecophon Focus™

14 Ecophon Master™

16 Ecophon Solo™

20 Ecophon Akusto™

24 Ecophon Hygiene™

27 Ecophon Gedina™

28 Ecophon Advantage™

29 Ecophon Sombra™

30 Ecophon Super G™

31 Ecophon Combison™

33 Ecophon Access™

35 Ecophon Industry™

36 Ecophon Lighting™

43 CONNECT PERFILES Y ACCESORIOS

43 Connect perfiles primarios y secundarios

48 Connect perfiles perimetrales angulares

49 Connect soluciones verticales

50 Sistemas de perfilería oculta

51 Connect Otros perfiles

53 Connect perfiles perimetrales

54 Connect Access

55 Connect accesorios

62 Connect piezas de fijación

65 Connect Escuadras y elementos de suspensión

75 Connect clips

77 Connect piezas de conexión

80 Connect Perimetrales de madera

81 CONDICIONES DE VENTA

84 CONDICIONES DE TRANSPORTE

85 INFORMACIÓN ADICIONAL SOBRE EMBALAJES

CONTACTOS ECOPHON

Madrid

Saint-Gobain Ecophon
C/ Príncipe de Vergara,
132
Planta 8
28002 Madrid
Tfno: (+34) 91 7707706
www.ecophon.es

Barcelona

Saint-Gobain Ecophon
Ctra. C-17 Km. 2
08110 Montcada i Reixac
Tfno: (+34) 648 927 351
www.ecophon.es

País Vasco

Saint Gobain Ecophon
Pol. Industrial Larrondo
Sector A, Nave 18
48180 Loiu
Tfno: (+34) 689 250 877
www.ecophon.es

Valencia

Saint-Gobain Ecophon
Tfno: (+34) 619 706 457

Sevilla

Saint-Gobain Ecophon
Tfno: (+34) 620 02 46 65

Portugal

Saint-Gobain Ecophon
Tfno: +351 966 973 163

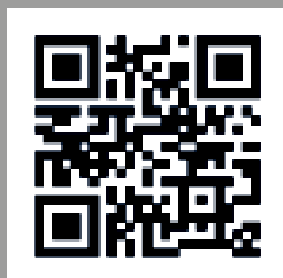

Esta publicación muestra productos de la gama Ecophon, así como de otros proveedores. Las especificaciones están destinadas a proporcionar una guía general sobre la idoneidad de los productos para las preferencias indicadas. Los datos técnicos se basan en los resultados obtenidos en condiciones de análisis estándar, así como de largas experiencias en condiciones normales. El rendimiento y las propiedades específicas para cada producto y sistema son válidos siempre y cuando se cumplan las condiciones que figuran en las instrucciones, diagramas de instalación, guías de instalación, instrucciones de mantenimiento, así como otras condiciones indicadas y recomendaciones. Ante cualquier alteración o variación, como la modificación de los componentes o productos específicos, Ecophon no se hará responsable de las prestaciones, consecuencias y propiedades de los productos. Todas las descripciones, ilustraciones y dimensiones que aparecen en este folleto representan información general y no podrán ser incluidas en ningún contrato. Ecophon se reserva el derecho de modificar los productos sin previo aviso. Renunciamos a cualquier responsabilidad por errores tipográficos. Para obtener información actualizada visite www.ecophon.es o póngase en contacto con su representante de Ecophon más cercano.

© Ecophon Group 2020
Idea y diseño: Saint-Gobain Ecophon AB Fotografías de portada: Rickard Johnson/Studio-e.se



Sede Principal Banco Santander
Fotografía: Andrea Moral Núñez

Connect Focus Dg















Polideportivo Alucche
Fotografía: Andrea Moral Núñez

GAMA DE PRODUCTOS

TIPOS DE CANTO

Cada familia de producto ofrece diferentes tipos de canto, siendo las familias Focus y Master las que cuentan con más variedad.

| Familia de producto |  |  |  |  |  |  |  |  |  |  |  |  |
|---------------------|---|---|---|---|---|---|---|--|---|---|---|---|
| | A | B | C | Dg | Ds | Dp | E | Eg | Ez | F | Lp | SQ |
| Focus™ | X | X | | X | X | | X | | X | X | X | X |
| Master™ | X | X | | | X | X | X | X | | X | | X |
| Sombra™ | X | | | | | | | | | | | |
| Super G™ | X | X | | | | | | | | | | X |
| Gedina™ | X | | | | | | X | | | | | |
| Advantage™ | X | | | | | | X | | | | | |
| Hygiene™ | X | | | | X | | X | | | | | |
| Combison™ | X | | | | X | | X | | | | | |
| Akusto™ | X | | X | | | | | | | | | X |
| Industry™ | X | | | | | | | | | | | |
| Access™ | X | | X | | | | | | | | | |

SUPERFICIES Y COLORES

TIPOS DE SUPERFICIES

| Familia de producto | Akutex™ FT | Akutex™ FT Reforzado | Akutex™ T | Akutex™ TH | Akutex™ HP | Akutex™ HS | Teflón | Texona | Super G™ | Textile | Tisú Natural | Tisú Negro | Tisú Blanco | Tisú Gris |
|---------------------|------------|----------------------|-----------|------------|------------|------------|--------|--------|----------|---------|--------------|------------|-------------|-----------|
| Focus™ | X | | | | | | | | | | | | | |
| Master™ | X | X | | | | | | | | | | | | |
| Sombra™ | | | | | | | | | | | | X | | |
| Super G™ | | | | | | | | | X | | | | | |
| Gedina™ | | | X | | | | | | | | | | | |
| Advantage™ | | | | | | | | | | | | | X | |
| Hygiene™ | | | X | X | X | X | X | | | | | | | |
| Combison™ | X | | | | | | | | | | | | | |
| Solo™ | X | | | | | X | | | | X | | | | |
| Akusto™ | X | | | | | X | | X | X | | | | | |
| Industry™ | | | | | | | | | | | X | X | X | X |
| Access™ | X | | | | | | | | | | | | | |

SUPERFICIES GAMA DE COLORES

Akutex™ FT



La superficie Akutex FT es una superficie única y superior. Está disponible para la mayoría de las placas Ecophon. Esta superficie pintada, en combinación con el núcleo de lana de vidrio, garantiza una absorción de sonido óptima tanto para placas de techo como para los paneles de pared. Para evitar que la superficie sea dañada, se recomienda, no obstante, colocar los paneles a una altura que no sea de tránsito.

| Disponibilidad de colores Akutex™ FT | Coste adicional (sobre precio estándar en color White Frost) | |
|---|---|---|
| Ecophon Focus (sin incluir canto F ni Sistemas adicionales) Desde canto A a SQ | 0-500 m ² +8,8 €/ m ² | >500 m ² +6,6 €/ m ² |
| Ecophon Master (sin incluir canto F, Master Matrix ni Desde canto A a SQ | 50-500 m ² +11 €/ m ² * | >500 m ² +8,8 €/ m ² * |
| Ecophon Akusto One Canto disponible en blanco y gris | Min. 1 Caja +20 % | |
| Ecophon Solo (sin incluir Solo Baffle ni Solo Matrix) Aplicable a todas las formas | 4-20 Piezas idénticas +25 % | >20 Piezas idénticas +20 % |

*Se debe añadir un suplemento fijo de 250€ por puesta en marcha de la línea. Plazo de fabricación orientativo de 4 semanas para paneles en color. Si se desean solicitar paneles en color especial será necesario consultar si es posible producir el NCS solicitado.

Nota: El coste de aquellos paneles en color que ya cuentan con referencia en la tarifa, no requiere de cálculo según las instrucciones de la tabla anterior

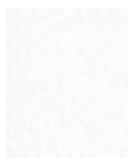

White Frost
NCS S 0500-N

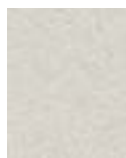

Cloudy Day
NCS S 1500-N

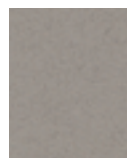

Silver Stone
NCS S 4502-Y



Golden Field
NCS S 1040-G90Y



Sunset Heat
NCS S 2070-Y60R



Ruby Rock
NCS S 4050-R10B

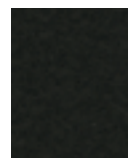

Dark Diamond
NCS S 9000-N

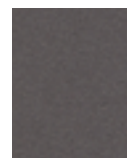

Silk Slate
NCS S 7000-N

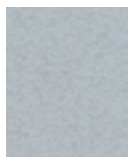

Silent Steam
NCS S 2010-B

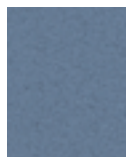

Ocean Storm
NCS S 4020-R90B



Moonlight Sky
NCS S 7020-R90B



Morning Drizzle
NCS S 1002-B

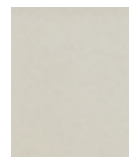

Volcanic Ash
NCS S 2002-Y

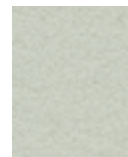

Highland Fog
NCS S 2005-G

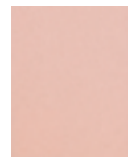

Peach Rose
NCS S 1515-Y80R

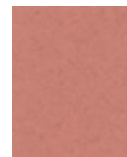

Goji Berry
NCS S 3030-



Eucalyptus Leaf
NCS S 5010-B30G



Scallop Shells
NCS S 0804-Y50R



Summer Forest
NCS S 6030-G10Y

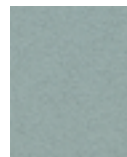

Sage Garden
NCS S 3010-B30G

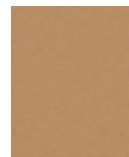

Wet Sand
NCS S 3020-Y40R



Fresh Clover
NCS S 3020-G40Y

Texona

Una superficie textil, lisa y resistente, disponible en 13 colores. Los productos Akusto en acabado Texona tienen el mismo precio para cualquier color de la gama de colores Texona. En el caso de los paneles Akusto One y Akusto Screen, se ha simplificado esta tarifa mostrando únicamente los artículos en color Sea Salt (Blanco). Si necesita la referencia del artículo en algún otro color de la gama Texona, no dude en consultarnos.



Sea Salt
NCS S 0500-N



Garlic
NCS S 2502-Y



Oyster
NCS S 4005-

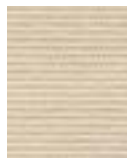

Ginger
NCS S 2005-



Pepper
NCS S 6502-Y

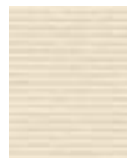

Scallop
NCS S 1005-Y40R

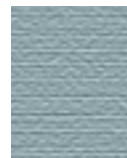

Sage
NCS S 3010-B30G



Thyme
NCS S 2010-B90G



Poppy seed
NCS S 3020-B10G



Eucalyptus
NCS S 5010-B30G



Acai
NCS S 6020-R90B



Goji
NCS S 3030-



Peach
NCS S 1515-Y80R



Licorice
NCS S 9000-N

Super G™

La superficie Super G es un tejido de fibra de vidrio con alta resistencia al impacto. La combinación de este acabado y un núcleo de lana de vidrio de alta densidad da lugar a absorbentes de techo y pared resistentes al impacto.

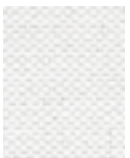

White 065
NCS S 1002-Y

Ecophon Textile

Ecophon Textile ofrece la capacidad de crear una buena acústica que se ve a la vez discreta y llamativa. El sutil patrón está hecho de un material de punto de alta calidad utilizando la técnica del piqué. Se caracteriza por una textura acanalada que le confiere un brillo suave cuando la luz incide sobre la superficie.



Fearless
NCS S 9000-N



Curious
NCS S 3030-B



Confident
NCS S 6020-



Genuine
NCS S 7005-



Passionate
NCS S 2030-R20B



Peaceful
NCS S 3010-G80Y



Reliable
NCS S 3502-Y

Nota: Los colores pueden variar ligeramente entre diferentes lotes de producción. La reproducción de los colores varía entre la impresión y la realidad.

Clipso

Ecophon Clipso TM es un tejido de punto elástico y transpirable, creado entrelazando hilos, que permite cubrir paredes y techos con un revestimiento integral. Para crear un aspecto sin juntas, el tejido se estira mediante un discreto perfil fijado al perímetro de la sala. La superficie visible es un tejido muy resistente.

SO ACOUSTIC - tejido y acústica en una solución (495 D/AC)

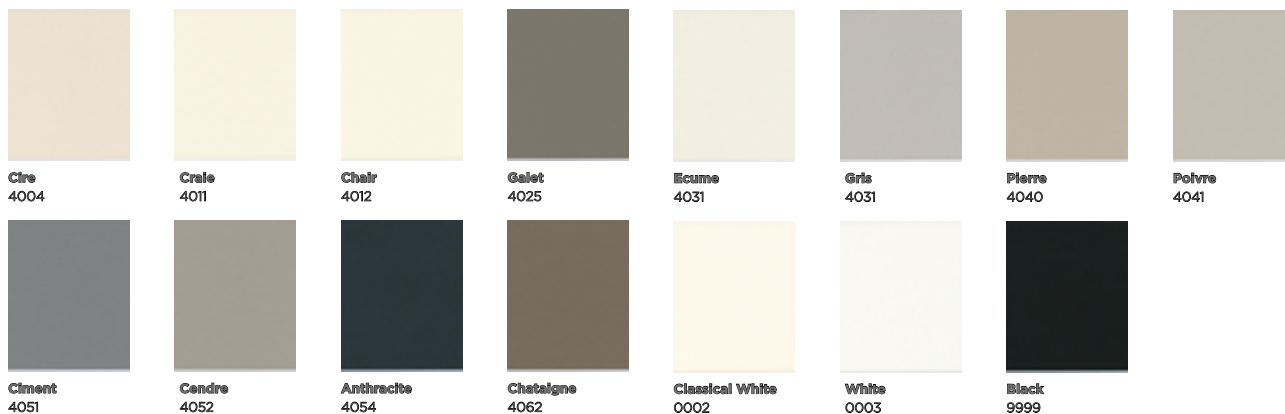

SO CLASSIC - por la estética y la textura (705 S)





*Solución disponible bajo consulta



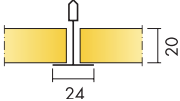
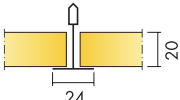
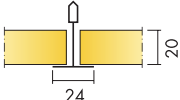
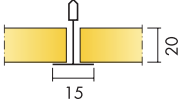
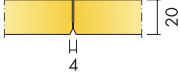

Ecophon Focus™

Descubre un universo de flexibilidad de diseño

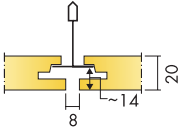
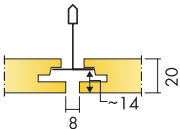
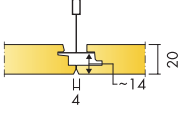
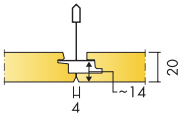
| Producto | Dimensiones (mm) | Color | m ² /caja | Pzas/caja | Disponibilidad | Nº de artículo | Precio PVP (€) |
|---|------------------|--------------|----------------------|-----------|----------------|----------------|----------------------|
| Focus A T24  | 600x600x20 | White Frost | 10.08 | 28.00 | A | G35404600 | 42.15/m ² |
| | 1200x600x20 | White Frost | 10.08 | 14.00 | A | G35404601 | 42.15/m ² |
| | 1200x1200x20 | White Frost | 11.52 | 8.00 | A | G35404602 | 42.15/m ² |
| | 600x600x20 | Dark Diamond | 10.08 | 28.00 | A | G35301401 | 47.50/m ² |
| | 1200x600x20 | Dark Diamond | 10.08 | 14.00 | A | G35301436 | 47.50/m ² |
| | 600x600x20 | Silk Slate | 10.08 | 28.00 | A | G35300101 | 47.51/m ² |
| | 1200x600x20 | Silk Slate | 10.08 | 14.00 | A | G35300136 | 47.51/m ² |
| | 600x600x20 | Silver Stone | 10.08 | 28.00 | A | G35300701 | 47.51/m ² |
| | 1200x600x20 | Silver Stone | 10.08 | 14.00 | A | G35300736 | 47.51/m ² |
| | 600x600x20 | Volcanic Ash | 10.08 | 28.00 | A | G35300601 | 47.51/m ² |
| | 1200x600x20 | Volcanic Ash | 10.08 | 14.00 | A | G35300636 | 47.51/m ² |
| Focus A T24 XL  | 1600x600x20 | White Frost | 11.52 | 12.00 | A | G35404610 | 53.64/m ² |
| | 1800x600x20 | White Frost | 12.96 | 12.00 | A | G35404611 | 53.64/m ² |
| | 2000x600x20 | White Frost | 14.40 | 12.00 | A | G35404612 | 53.64/m ² |
| | 2400x600x20 | White Frost | 17.28 | 12.00 | A | G35404613 | 53.64/m ² |
| Focus A T24/gamma  | 1200x600x20 | Dark Diamond | 10.08 | 14.00 | C | G35301439 | 67.01/m ² |
| Focus A T15  | 600x600x20 | White Frost | 10.08 | 28.00 | A | G35404620 | 42.15/m ² |
| | 1200x600x20 | White Frost | 10.08 | 14.00 | A | G35404621 | 42.15/m ² |
| | 1200x1200x20 | White Frost | 11.52 | 8.00 | C | G35404622 | 42.15/m ² |
| Focus B  | 600x600x20 | White Frost | 7.20 | 20.00 | A | G35422900 | 70.50/m ² |

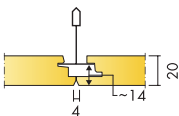
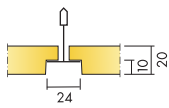
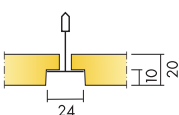
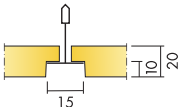
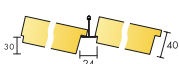
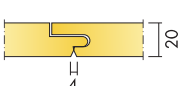
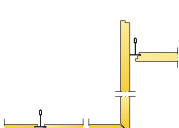
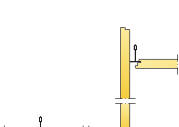
| Producto | Dimensiones (mm) | Color | m ² /caja | Pzas/caja | Disponibilidad | Nº de artículo | Precio PVP (€) |
|--|---|--------------|----------------------|-----------|----------------|----------------|----------------------|
| Focus D/A XL  | 1720x600x20 | White Frost | 6.19 | 6.00 | A | G35597800 | 79.69/m ² |
| | 2000x600x20 | White Frost | 7.20 | 6.00 | A | G35597802 | 79.69/m ² |
| | 2400x600x20 | White Frost | 8.64 | 6.00 | A | G35597803 | 79.69/m ² |
| Focus Dg  | 600x600x20 | White Frost | 7.20 | 20.00 | A | G35421530 | 67.44/m ² |
| | 1200x600x20 | White Frost | 7.20 | 10.00 | A | G35421531 | 67.44/m ² |
| | 1200x1200x25 | White Frost | 8.64 | 6.00 | A | G35421532 | 67.44/m ² |
| Focus Dg XL  | 1600x600x20 | White Frost | 5.76 | 6.00 | A | G35421533 | 87.36/m ² |
| | 1800x600x20 | White Frost | 6.48 | 6.00 | A | G35421534 | 87.36/m ² |
| | 2000x600x20 | White Frost | 7.20 | 6.00 | C | G35421535 | 87.36/m ² |
| | 2400x600x20 | White Frost | 8.64 | 6.00 | A | G35421536 | 87.36/m ² |
| Focus Ds  | 600x600x20 | White Frost | 7.20 | 20.00 | A | G35421500 | 67.44/m ² |
| | 1200x600x20 | White Frost | 7.20 | 10.00 | A | G35421501 | 67.44/m ² |
| | 1200x1200x20 | White Frost | 8.64 | 6.00 | A | G35421984 | 67.44/m ² |
| | 600x600x20 | Dark Diamond | 7.20 | 20.00 | A | G35301420 | 72.80/m ² |
| | 1200x600x20 | Dark Diamond | 7.20 | 10.00 | A | G35301437 | 72.80/m ² |
| | 600x600x20 | Silk Slate | 7.20 | 20.00 | A | G35300120 | 72.80/m ² |
| | 1200x600x20 | Silk Slate | 7.20 | 10.00 | A | G35300137 | 72.80/m ² |
| | 600x600x20 | Silver Stone | 7.20 | 20.00 | A | G35300720 | 72.80/m ² |
| | 1200x600x20 | Silver Stone | 7.20 | 10.00 | A | G35300737 | 72.80/m ² |
| | 600x600x20 | Volcanic Ash | 7.20 | 20.00 | A | G35300620 | 72.80/m ² |
| | 1200x600x20 | Volcanic Ash | 7.20 | 10.00 | A | G35300637 | 72.80/m ² |
| | Focus Ds XL  | 1600x600x20 | White Frost | 5.76 | 6.00 | A | G35421503 |
| 1800x600x20 | | White Frost | 6.48 | 6.00 | A | G35421504 | 87.36/m ² |
| 2000x600x20 | | White Frost | 7.20 | 6.00 | A | G35421505 | 87.36/m ² |
| 2400x600x20 | | White Frost | 8.64 | 6.00 | A | G35421506 | 87.36/m ² |

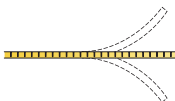
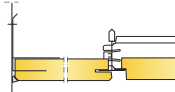
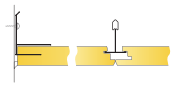
| Producto | Dimensiones (mm) | Color | m ² /caja | Pzas/caja | Disponibilidad | Nº de artículo | Precio PVP (€) |
|---|------------------|--------------|----------------------|-----------|----------------|----------------|----------------------|
| Focus Ds/gamma | 1200x600x20 | Dark Diamond | 7.20 | 10.00 | C | G35301440 | 97.96/m ² |
|  | | | | | | | |
| Focus E T24 | 600x600x20 | White Frost | 7.20 | 20.00 | A | G35422250 | 61.30/m ² |
| | 1200x600x20 | White Frost | 7.20 | 10.00 | A | G35422251 | 61.30/m ² |
| | 1200x1200x20 | White Frost | 8.64 | 6.00 | A | G35422252 | 61.30/m ² |
| | 600x600x20 | Silk Slate | 7.20 | 20.00 | A | G35300128 | 66.67/m ² |
| | 1200x600x20 | Silk Slate | 7.20 | 10.00 | A | G35300138 | 66.67/m ² |
| | 600x600x20 | Silver Stone | 7.20 | 20.00 | A | G35300728 | 66.67/m ² |
| | 1200x600x20 | Silver Stone | 7.20 | 10.00 | A | G35300738 | 66.67/m ² |
| | 600x600x20 | Volcanic Ash | 7.20 | 20.00 | A | G35300628 | 66.67/m ² |
| | 1200x600x20 | Volcanic Ash | 7.20 | 10.00 | A | G35300649 | 66.67/m ² |
|  | | | | | | | |
| Focus E T24 XL | 1600x600x20 | White Frost | 5.76 | 6.00 | A | G35422256 | 81.22/m ² |
| | 1800x600x20 | White Frost | 6.48 | 6.00 | A | G35422257 | 81.22/m ² |
| | 2000x600x20 | White Frost | 7.20 | 6.00 | A | G35422258 | 81.22/m ² |
| | 2400x600x20 | White Frost | 8.64 | 6.00 | A | G35422259 | 81.22/m ² |
|  | | | | | | | |
| Focus E T15 | 600x600x20 | White Frost | 7.20 | 20.00 | A | G35422260 | 61.30/m ² |
| | 1200x600x20 | White Frost | 7.20 | 10.00 | A | G35422261 | 61.30/m ² |
| | 1200x1200x20 | White Frost | 8.64 | 6.00 | A | G35422262 | 61.30/m ² |
|  | | | | | | | |
| Focus Ez T24 | 600x600x40 | White Frost | 3.60 | 10.00 | A | G35422710 | 91.19/m ² |
|  | | | | | | | |
| Focus F | 600x600x20 | White Frost | 7.20 | 20.00 | A | G35422800 | 78.16/m ² |
| | 1200x600x20 | White Frost | 7.20 | 10.00 | A | G35422801 | 78.16/m ² |
|  | | | | | | | |
| Focus Fixiform Ds XL | 1500x600x20 | White Frost | | 6.00 | C | G35432101 | 202.30/pc |
| | 1900x600x20 | White Frost | | 6.00 | C | G35432102 | 162.46/pc |
| | 2300x600x20 | White Frost | | 6.00 | C | G35432103 | 174.71/pc |
|  | | | | | | | |
| Focus Fixiform Ds/E | 1200x600x20 | White Frost | | 10.00 | C | G35432100 | 147.13/pc |
|  | | | | | | | |

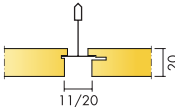
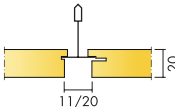
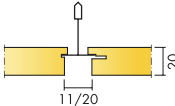

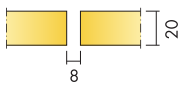
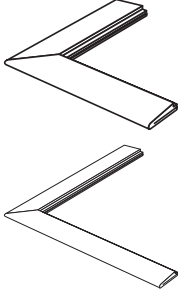
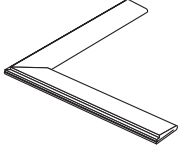
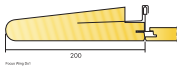
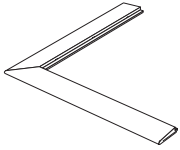
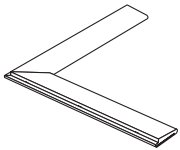
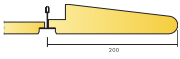
| Producto | Dimensiones (mm) | Color | m ² /caja | Pzas/caja | Disponibilidad | Nº de artículo | Precio PVP (€) |
|---|------------------|-------------|----------------------|-----------|----------------|----------------------|-----------------------|
| Focus Flexiform A  | 1200x600x30 | White Frost | 2.88 | 4.00 | A | G35433420 | 159.39/m ² |
| | 1600x600x30 | White Frost | 3.84 | 4.00 | C | G35433421 | 206.90/m ² |
| | 2000x600x30 | White Frost | 4.80 | 4.00 | C | G35433422 | 179.31/m ² |
| | 2400x600x30 | White Frost | 5.76 | 4.00 | A | G35433423 | 156.32/m ² |
| Focus Frieze C  | 2400x600x20 | White Frost | 8.64 | 6.00 | C | G35416300 | 79.69/m ² |
| Focus Frieze Ds/Dg  | 2400x600x20 | White Frost | 8.64 | 6.00 | C | G35416305 | 84.29/m ² |
| Focus Levels  | 600x600x20 | White Frost | 7.20 | 20.00 | A | G35310000 | 70.50/m ² |
| | 1200x300x20 | White Frost | 7.20 | 20.00 | A | G35310002 | 93.06/m ² |
| | 1200x600x20 | White Frost | 7.20 | 10.00 | A | G35310001 | 70.42/m ² |
| | 600x600x30 | White Frost | 4.32 | 12.00 | A | G35310003 | 85.18/m ² |
| | 1200x300x30 | White Frost | 5.76 | 16.00 | A | G35310005 | 112.44/m ² |
| | 1200x600x30 | White Frost | 5.76 | 8.00 | A | G35310004 | 85.18/m ² |
| | 600x600x40 | White Frost | 3.60 | 10.00 | A | G35310006 | 99.62/m ² |
| | 1200x300x40 | White Frost | 4.32 | 12.00 | A | G35310008 | 131.50/m ² |
| 1200x600x40 | White Frost | 4.32 | 6.00 | A | G35310007 | 99.62/m ² | |
| Focus Lp  | 600x300x20 | White Frost | 7.20 | 40.00 | C | G35702383 | 136.39/m ² |
| | 600x600x20 | White Frost | 7.20 | 20.00 | A | G35702300 | 77.39/m ² |
| | 1200x300x20 | White Frost | 7.20 | 20.00 | A | G35702308 | 136.39/m ² |
| | 1200x600x20 | White Frost | 7.20 | 10.00 | A | G35702301 | 77.39/m ² |
| Focus Lp Technical Tile  | 600x150x20 | White Frost | 1.80 | 20.00 | C | G35702310 | 487.37/m ² |
| | 600x300x20 | White Frost | 3.60 | 20.00 | C | G35702311 | 145.59/m ² |
| | 600x600x20 | White Frost | 7.20 | 20.00 | C | G35702312 | 90.42/m ² |
| | 1200x150x20 | White Frost | 3.60 | 20.00 | A | G35702313 | 487.37/m ² |
| | 1200x300x20 | White Frost | 7.20 | 20.00 | A | G35702314 | 145.59/m ² |
| | 1200x600x20 | White Frost | 7.20 | 10.00 | C | G35702315 | 90.42/m ² |
| Focus Lp XL  | 1800x600x20 | White Frost | 6.48 | 6.00 | A | G35702302 | 90.42/m ² |

| Producto | Dimensiones (mm) | Color | m ² /caja | Pzas/caja | Disponibilidad | Nº de artículo | Precio PVP (€) |
|---|------------------|-------------|----------------------|-----------|----------------|----------------|----------------------|
| Focus SQ | 600x600x20 | White Frost | 7.20 | 20.00 | A | G35403645 | 70.50/m ² |
| | 1200x600x20 | White Frost | 8.64 | 12.00 | A | G35403646 | 70.50/m ² |
|  | | | | | | | |
| Focus Wing Ds Ext Corner Kit | 600x200x50 | White Frost | | 1.00 | A | 37491072 | 508.83/pc |
| | 1200x200x50 | White Frost | | 1.00 | A | 37491055 | 475.11/pc |
|  | | | | | | | |
| Focus Wing Ds Int Corner Kit | 1200x200x50 | White Frost | | 1.00 | C | 37491056 | 424.53/pc |
|  | | | | | | | |
| Focus Wing Ds Straight Kit | 600x200x50 | White Frost | | 6.00 | C | 37491070 | 95.03/pc |
| | 1200x200x50 | White Frost | | 3.00 | A | 37491050 | 134.88/pc |
|  | | | | | | | |
| Focus Wing E Ext Corner Kit | 1200x200x50 | White Frost | | 1.00 | A | 37491081 | 544.07/pc |
|  | | | | | | | |
| Focus Wing E Int Corner Kit | 1200x200x50 | White Frost | | 1.00 | C | 37491057 | 481.24/pc |
|  | | | | | | | |
| Focus Wing E Straight Kit | 1200x200x50 | White Frost | | 3.00 | A | 37491080 | 118.01/pc |
|  | | | | | | | |

Ecophon Master™

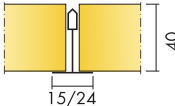
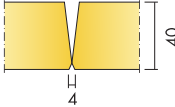
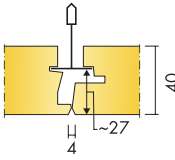
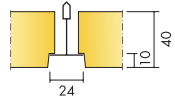
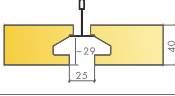
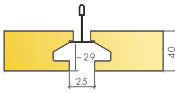
Cuida de la acústica más exigente

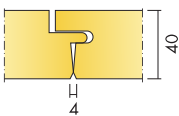
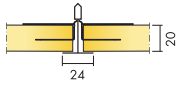
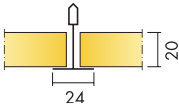
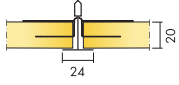
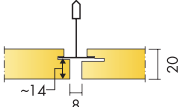
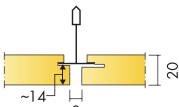
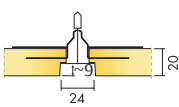
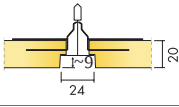
| Producto | Dimensiones (mm) | Color | m ² /caja | Pzas/caja | Disponibilidad | Nº de artículo | Precio PVP (€) |
|---|------------------|-------------|----------------------|-----------|----------------|----------------|-----------------------|
| Extra Bass | 1200x600x50 | . | 5.76 | 8.00 | A | G35444090 | 29.88/m ² |
|  | | | | | | | |
| Master A T15/T24 | 600x600x40 | White Frost | 7.20 | 20.00 | A | G35441403 | 64.37/m ² |
| | 1200x600x40 | White Frost | 7.20 | 10.00 | A | G35441404 | 64.37/m ² |
| | 1200x1200x40 | White Frost | 8.64 | 6.00 | A | G35441405 | 64.37/m ² |
|  | | | | | | | |
| Master B | 600x600x40 | White Frost | 3.60 | 10.00 | A | G35442650 | 99.62/m ² |
|  | | | | | | | |
| Master Ds | 600x600x40 | White Frost | 3.60 | 10.00 | A | G35442900 | 114.94/m ² |
|  | | | | | | | |
| Master E T24 | 600x600x40 | White Frost | 3.60 | 10.00 | A | G35442022 | 90.42/m ² |
| | 1200x600x40 | White Frost | 4.32 | 6.00 | A | G35442026 | 90.42/m ² |
| | 1200x1200x40 | White Frost | 5.76 | 4.00 | A | G35442023 | 90.42/m ² |
|  | | | | | | | |
| Master Eg | 600x600x40 | White Frost | 3.60 | 10.00 | A | G35240000 | 99.47/m ² |
| | 1200x600x40 | White Frost | 4.32 | 6.00 | A | G35240001 | 99.47/m ² |
| | 1200x1200x40 | White Frost | 5.76 | 4.00 | A | G35240002 | 129.31/m ² |
|  | | | | | | | |
| Master Eg XL | 2400x600x40 | White Frost | 5.76 | 4.00 | A | G35240003 | 129.31/m ² |
|  | | | | | | | |





| Producto | Dimensiones (mm) | Color | m ² /caja | Pzas/caja | Disponibilidad | Nº de artículo | Precio PVP (€) |
|--|------------------|-------------|----------------------|-----------|----------------|----------------|-----------------------|
| Master F  | 600x600x40 | White Frost | 3.60 | 10.00 | A | G35442550 | 118.01/m ² |
| | 1200x600x40 | White Frost | 4.32 | 6.00 | A | G35442551 | 118.01/m ² |
| Master Rigid A T24  | 600x600x20 | White Frost | 10.08 | 28.00 | A | G35444020 | 45.97/m ² |
| | 1200x600x20 | White Frost | 10.08 | 14.00 | A | G35444021 | 45.97/m ² |
| Master Rigid A T24 XL  | 1600x600x20 | White Frost | 11.52 | 12.00 | C | G35444025 | 55.17/m ² |
| | 1800x600x20 | White Frost | 12.96 | 12.00 | C | G35444026 | 55.17/m ² |
| | 2000x600x20 | White Frost | 14.40 | 12.00 | C | G35444027 | 55.17/m ² |
| | 2400x600x20 | White Frost | 17.28 | 12.00 | C | G35444028 | 55.17/m ² |
| Master Rigid A T24/gamma  | 600x600x20 | White Frost | 10.08 | 28.00 | A | G35444030 | 61.30/m ² |
| | 1200x600x20 | White Frost | 10.08 | 14.00 | C | G35444031 | 61.30/m ² |
| Master Rigid Dp  | 600x600x20 | White Frost | 7.20 | 20.00 | A | G35444060 | 75.10/m ² |
| | 1200x600x20 | White Frost | 7.20 | 10.00 | A | G35444061 | 75.10/m ² |
| Master Rigid Dp/gamma  | 600x600x20 | White Frost | 7.20 | 20.00 | C | G35444070 | 93.49/m ² |
| | 1200x600x20 | White Frost | 7.20 | 10.00 | C | G35444071 | 93.49/m ² |
| Master Rigid E T24  | 600x600x20 | White Frost | 7.20 | 20.00 | A | G35444040 | 64.37/m ² |
| | 1200x600x20 | White Frost | 7.20 | 10.00 | A | G35444041 | 64.37/m ² |
| Master Rigid E T24/gamma  | 600x600x20 | White Frost | 7.20 | 20.00 | A | G35444050 | 82.76/m ² |
| | 1200x600x20 | White Frost | 7.20 | 10.00 | C | G35444051 | 82.76/m ² |
| Master SQ  | 600x600x40 | White Frost | 3.60 | 10.00 | A | G35441060 | 99.62/m ² |
| | 1200x600x40 | White Frost | 4.32 | 6.00 | A | G35441061 | 99.62/m ² |

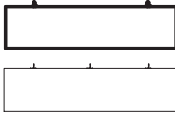
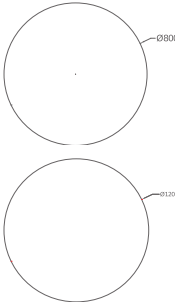
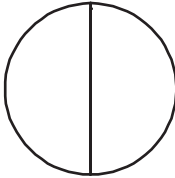
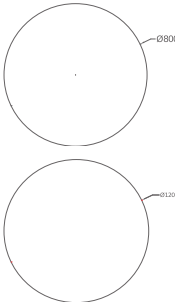
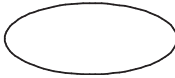

Ecophon Solo™

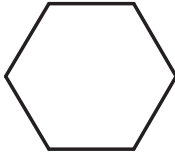
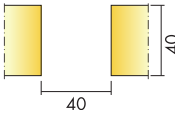
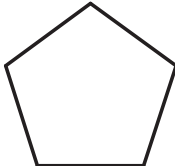
Experimenta la libertad de expresión

| Producto | Dimensiones (mm) | Color | m ² /caja | Pzas/caja | Disponibilidad | Nº de artículo | Precio PVP (€) |
|-----------------------------------|------------------|-------------|----------------------|-----------|----------------|----------------|----------------|
| Solo Baffle Wave/anchor | 1800x300x40 | White Frost | | 4.00 | A | G35448101 | 224.66/pc |
| | 1800x600x40 | White Frost | | 4.00 | C | G35448100 | 278.63/pc |
| Solo Baffle Wave/hook | 1800x300x40 | White Frost | | 4.00 | C | G35448105 | 224.66/pc |
| | 1800x600x40 | White Frost | | 4.00 | C | G35448104 | 278.63/pc |
| Solo Baffle Zig Zag/anchor | 1800x300x40 | White Frost | | 4.00 | C | G35448001 | 224.66/pc |
| | 1800x600x40 | White Frost | | 4.00 | C | G35448000 | 278.63/pc |
| Solo Baffle Zig Zag/hook | 1800x300x40 | White Frost | | 4.00 | C | G35448005 | 224.66/pc |
| | 1800x600x40 | White Frost | | 4.00 | C | G35448004 | 278.63/pc |
| Solo Baffle/anchor | 1200x200x40 | White Frost | | 10.00 | A | G35442101 | 81.14/pc |
| | 1200x300x40 | White Frost | | 10.00 | A | G35442100 | 87.90/pc |
| | 1200x600x40 | White Frost | | 5.00 | A | G35442104 | 119.46/pc |
| | 1800x200x40 | White Frost | | 8.00 | A | G35447570 | 113.79/pc |
| | 1800x300x40 | White Frost | | 8.00 | A | G35446739 | 124.00/pc |
| | 1800x600x40 | White Frost | | 4.00 | A | G35447849 | 199.86/pc |

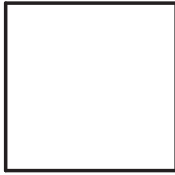
| Producto | Dimensiones (mm) | Color | m ² /caja | Pzas/caja | Disponibilidad | Nº de artículo | Precio PVP (€) |
|---|------------------|-------------|----------------------|-----------|----------------|----------------|----------------|
| Solo Baffle/hook  | 1200x200x40 | White Frost | 10.00 | A | G35442619 | 81.14/pc | |
| | 1200x300x40 | White Frost | 10.00 | A | G35442090 | 87.90/pc | |
| | 1200x600x40 | White Frost | 5.00 | A | G35442632 | 119.46/pc | |
| | 1800x200x40 | White Frost | 8.00 | A | G35447852 | 113.79/pc | |
| | 1800x300x40 | White Frost | 8.00 | A | G35447851 | 124.00/pc | |
| | 1800x600x40 | White Frost | 4.00 | A | G35447850 | 199.86/pc | |
| Solo Circle  | Ø800x40 | White Frost | 4.00 | A | G35442262 | 227.19/pc | |
| | Ø1200x40 | White Frost | 4.00 | A | G35442086 | 267.75/pc | |
| Solo Circle XL  | Ø1600x40 | White Frost | 1.00 | A | G35442420 | 881.25/pc | |
| Solo Circle/Akutex HS  | Ø800x40 | White 500 | 4.00 | A | G35449005 | 295.35/pc | |
| | Ø1200x40 | White 500 | 4.00 | A | G35449004 | 348.08/pc | |
| Solo Elipse  | 2400x1000x40 | White Frost | 2.00 | A | G35443610 | 599.11/pc | |

| Producto | Dimensiones (mm) | Color | m ² /caja | Pzas/caja | Disponibilidad | Nº de artículo | Precio PVP (€) |
|---|------------------|-------------|----------------------|-----------|----------------|----------------|----------------|
| Solo Hexagon | 1040x1200x40 | White Frost | | 4.00 | C | G35442254 | 327.47/pc |
|  | | | | | | | |
| Solo Matrix | 600x1040x40 | White Frost | | 8.00 | A | G35553016 | 85.18/pc |
| | 600x1200x40 | White Frost | | 8.00 | A | G35553012 | 85.18/pc |
| | 600x2400x40 | White Frost | | 4.00 | A | G35553013 | 170.37/pc |
| | 1200x1040x40 | White Frost | | 4.00 | A | G35553015 | 170.37/pc |
| | 1200x1200x40 | White Frost | | 4.00 | A | G35553010 | 170.37/pc |
| | 2400x1040x40 | White Frost | | 2.00 | A | G35553014 | 339.32/pc |
| | 2400x1200x40 | White Frost | | 2.00 | A | G35553011 | 339.32/pc |
|  | | | | | | | |
| Solo Pentagon | 1139x1198x40 | White Frost | | 4.00 | C | G35442249 | 257.76/pc |
|  | | | | | | | |
| Solo Rectangle | 1800x1200x40 | White Frost | | 2.00 | A | G35442068 | 366.75/pc |
| | 2400x600x40 | White Frost | | 4.00 | A | G35442077 | 255.28/pc |
| | 2400x1200x40 | White Frost | | 2.00 | A | G35442051 | 404.06/pc |
| | 3000x1200x40 | White Frost | | 2.00 | A | G35442612 | 656.46/pc |
|  | | | | | | | |
| Solo Rectangle Kit | 1800x1200x40 | White Frost | | 2.00 | A | G35842068 | 859.64/caja |
| | 2400x1200x40 | White Frost | | 2.00 | A | G35842051 | 927.48/caja |
|  | | | | | | | |
| Solo Rectangle/Akutex HS | 1800x1200x40 | White 500 | | 2.00 | A | G35449003 | 476.76/pc |
| | 2400x1200x40 | White 500 | | 2.00 | A | G35449002 | 525.28/pc |
|  | | | | | | | |
| Solo Square | 1200x1200x40 | White Frost | | 4.00 | A | G35442050 | 228.35/pc |
|  | | | | | | | |

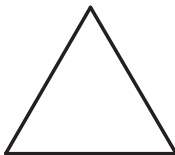
| Producto | Dimensiones (mm) | Color | m ² /caja | Pzas/caja | Disponibilidad | Nº de artículo | Precio PVP (€) |
|--|------------------|-------------|----------------------|-----------|----------------|----------------|----------------|
| Solo Square Kit | 1200x1200x40 | White Frost | | 2.00 | A | G35842050 | 543.74/caja |
|  | | | | | | | |
| Solo Square/Akutex HS | 1200x1200x40 | White 500 | | 4.00 | A | G35449001 | 296.86/pc |
|  | | | | | | | |
| Solo Textile | 1200x1200x40 | Confident | | 2.00 | C | G35562001 | 753.88/pc |
|  | 1200x1200x40 | Curious | | 2.00 | C | G35562005 | 753.88/pc |
| | 1200x1200x40 | Fearless | | 2.00 | C | G35562000 | 753.88/pc |
| | 1200x1200x40 | Genuine | | 2.00 | C | G35562003 | 753.88/pc |
| | 1200x1200x40 | Passionate | | 2.00 | C | G35562002 | 753.88/pc |
| | 1200x1200x40 | Peaceful | | 2.00 | C | G35562006 | 753.88/pc |
| | | | | | | | |
| Solo Triangle | 1039x1200x40 | White Frost | | 4.00 | C | G35442425 | 257.76/pc |
|  | | | | | | | |

Ecophon Akusto™

Explora la verticalidad

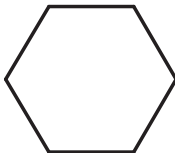
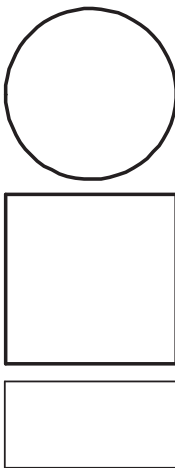
| Producto | Dimensiones (mm) | Color | m ² /caja | Pzas/caja | Disponibilidad | Nº de artículo | Precio PVP (€) |
|--|------------------|-------------|----------------------|-----------|----------------|----------------|----------------|
| Akusto Hexagon | 513x592x40 | White Frost | 2.00 | 2.00 | C | G35570000 | 200.26/pc |
|  | | | | | | | |
| Akusto One/Akutex FT we | Ø592x40 | White Frost | 2.00 | 2.00 | C | G35574300 | 210.80/pc |
| | 592x592x40 | White Frost | 2.00 | 2.00 | C | G35574156 | 107.83/pc |
| | Ø792x40 | White Frost | 2.00 | 2.00 | C | G35574348 | 281.62/pc |
| | Ø1192x40 | White Frost | 2.00 | 2.00 | C | G35574396 | 331.51/pc |
| | 1192x292x40 | White Frost | 2.00 | 2.00 | C | G35574204 | 115.87/pc |
| | 1192x592x40 | White Frost | 2.00 | 2.00 | C | G35574252 | 143.22/pc |
|  | | | | | | | |

Nota:

- ge= canto en gris
- we= canto en blanco

| Producto | Dimensiones (mm) | Color | m ² /caja | Pzas/caja | Disponibilidad | Nº de artículo | Precio PVP (€) |
|--------------------------------|------------------|-------------|----------------------|-----------|----------------|----------------|----------------------|
| Akusto One/Texona ge | Ø592x40 | Sea salt | 2.00 | 2.00 | C | G35574091 | 223.68/pc |
| | 592x592x40 | Sea salt | 2.00 | 2.00 | C | G35574013 | 128.74/pc |
| | Ø792x40 | Sea salt | 2.00 | 2.00 | C | G35574117 | 313.81/pc |
| | Ø1192x40 | Sea salt | 2.00 | 2.00 | C | G35574143 | 378.18/pc |
| | 1192x292x40 | Sea salt | 2.00 | 2.00 | C | G35574039 | 128.74/pc |
| | 1192x592x40 | Sea salt | 2.00 | 2.00 | C | G35574065 | 167.36/pc |
| Akusto One/Texona we | Ø592x40 | Sea salt | 2.00 | 2.00 | C | G35574078 | 222.08/pc |
| | 592x592x40 | Sea salt | 2.00 | 2.00 | A | G35574000 | 127.12/pc |
| | Ø792x40 | Sea salt | 2.00 | 2.00 | C | G35574104 | 310.58/pc |
| | Ø1192x40 | Sea salt | 2.00 | 2.00 | C | G35574130 | 374.94/pc |
| | 1192x292x40 | Sea salt | 2.00 | 2.00 | A | G35574026 | 125.52/pc |
| | 1192x592x40 | Sea salt | 2.00 | 2.00 | A | G35574052 | 165.74/pc |
| Akusto Triangle | 513x592x40 | White Frost | 2.00 | 2.00 | C | G35570030 | 200.26/pc |
| Akusto Wall A/Akutex FT | 2700x1200x40 | White Frost | 12.96 | 4.00 | A | G35581300 | 56.70/m ² |

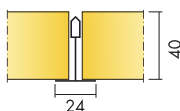
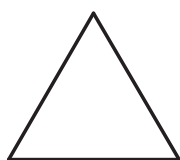
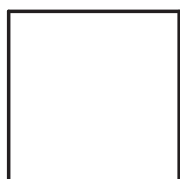
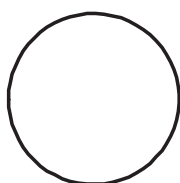
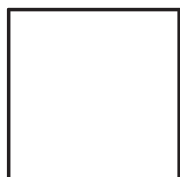
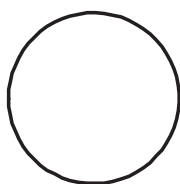

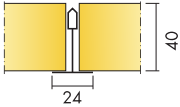
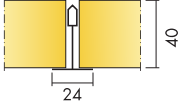
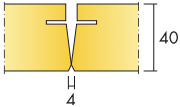
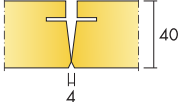
| Producto | Dimensiones (mm) | Color | m ² /caja | Pzas/caja | Disponibilidad | Nº de artículo | Precio PVP (€) |
|---|------------------|-------------|----------------------|-----------|----------------|----------------|-----------------------|
| Akusto Wall A/Super G | 2700x1200x40 | White 085 | 12.96 | 4.00 | A | G35582650 | 91.96/m ² |
|  | | | | | | | |
| Akusto Wall A/Texona | 2700x1200x40 | Acai | 12.96 | 4.00 | C | G35584048 | 108.81/m ² |
|  | 2700x1200x40 | Eucalyptus | 12.96 | 4.00 | C | G35584070 | 108.81/m ² |
| | 2700x1200x40 | Garlic | 12.96 | 4.00 | A | G35584002 | 108.81/m ² |
| | 2700x1200x40 | Ginger | 12.96 | 4.00 | A | G35584010 | 108.81/m ² |
| | 2700x1200x40 | Goji | 12.96 | 4.00 | C | G35584071 | 108.81/m ² |
| | 2700x1200x40 | Liquorice | 12.96 | 4.00 | A | G35584005 | 108.81/m ² |
| | 2700x1200x40 | Oyster | 12.96 | 4.00 | A | G35584046 | 108.81/m ² |
| | 2700x1200x40 | Peach | 12.96 | 4.00 | C | G35584072 | 108.81/m ² |
| | 2700x1200x40 | Pepper | 12.96 | 4.00 | A | G35584004 | 108.81/m ² |
| | 2700x1200x40 | Poppy Seed | 12.96 | 4.00 | C | G35584050 | 108.81/m ² |
| | 2700x1200x40 | Sage | 12.96 | 4.00 | C | G35584073 | 108.81/m ² |
| | 2700x1200x40 | Scallop | 12.96 | 4.00 | C | G35584074 | 108.81/m ² |
| | 2700x1200x40 | Sea salt | 12.96 | 4.00 | A | G35584061 | 108.81/m ² |
| | 2700x1200x40 | Thyme | 12.96 | 4.00 | C | G35584049 | 108.81/m ² |
| Akusto Wall C/Akutex FT | 2700x600x40 | White Frost | 6.48 | 4.00 | A | G35576600 | 91.96/m ² |
|  | | | | | | | |
| Akusto Wall C/Akutex HS | 2700x600x40 | White 500 | 6.48 | 4.00 | A | G35576630 | 119.55/m ² |
|  | | | | | | | |

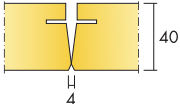
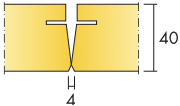
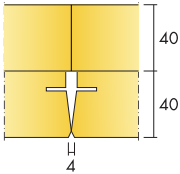
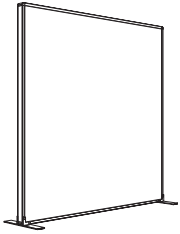
| Producto | Dimensiones (mm) | Color | m ² /caja | Pzas/caja | Disponibilidad | Nº de artículo | Precio PVP (€) |
|---|------------------|------------|----------------------|-----------|----------------|----------------|-----------------------|
| Akusto Wall C/Super G | 2700x600x40 | White 085 | 6.48 | 4.00 | A | G35577729 | 131.81/m ² |
|  | | | | | | | |
| Akusto Wall C/Texona | 2700x600x40 | Acai | 6.48 | 4.00 | C | G35571064 | 160.93/m ² |
|  | | | | | | | |
| | 2700x600x40 | Eucalyptus | 6.48 | 4.00 | C | G35571080 | 160.93/m ² |
| | 2700x600x40 | Garlic | 6.48 | 4.00 | A | G35571002 | 160.93/m ² |
| | 2700x600x40 | Ginger | 6.48 | 4.00 | A | G35571011 | 160.93/m ² |
| | 2700x600x40 | Goji | 6.48 | 4.00 | C | G35571081 | 160.93/m ² |
| | 2700x600x40 | Liquorice | 6.48 | 4.00 | A | G35571005 | 160.93/m ² |
| | 2700x600x40 | Oyster | 6.48 | 4.00 | A | G35571056 | 160.93/m ² |
| | 2700x600x40 | Peach | 6.48 | 4.00 | C | G35571082 | 160.93/m ² |
| | 2700x600x40 | Pepper | 6.48 | 4.00 | A | G35571004 | 160.93/m ² |
| | 2700x600x40 | Poppy Seed | 6.48 | 4.00 | A | G35571066 | 160.93/m ² |
| | 2700x600x40 | Sage | 6.48 | 4.00 | C | G35571083 | 160.93/m ² |
| | 2700x600x40 | Scallop | 6.48 | 4.00 | C | G35571084 | 160.93/m ² |
| | 2700x600x40 | Sea salt | 6.48 | 4.00 | A | G35571060 | 160.93/m ² |
| | 2700x600x40 | Thyme | 6.48 | 4.00 | C | G35571065 | 160.93/m ² |
| Ecophon Akusto Extra Bass | 1323x600x40 | Black 970 | 7.94 | 10.00 | A | G35576690 | 40.24/m ² |
|  | | | | | | | |
| Ecophon Akusto Screen | 1500x1200x40 | Acai | | 1.00 | C | G35560201 | 833.06/pc |
|  | | | | | | | |
| | 1500x1200x40 | Eucalyptus | | 1.00 | C | G35560202 | 833.06/pc |
| | 1500x1200x40 | Garlic | | 1.00 | C | G35560203 | 833.06/pc |
| | 1500x1200x40 | Ginger | | 1.00 | C | G35560204 | 833.06/pc |
| | 1500x1200x40 | Goji | | 1.00 | C | G35560205 | 833.06/pc |
| | 1500x1200x40 | Liquorice | | 1.00 | C | G35560206 | 833.06/pc |
| | 1500x1200x40 | Oyster | | 1.00 | C | G35560207 | 833.06/pc |
| | 1500x1200x40 | Peach | | 1.00 | C | G35560208 | 833.06/pc |
| | 1500x1200x40 | Pepper | | 1.00 | C | G35560209 | 833.06/pc |
| | 1500x1200x40 | Poppy Seed | | 1.00 | C | G35560210 | 833.06/pc |
| | 1500x1200x40 | Sage | | 1.00 | C | G35560211 | 833.06/pc |
| | 1500x1200x40 | Scallop | | 1.00 | C | G35560212 | 833.06/pc |
| | 1500x1200x40 | Sea salt | | 1.00 | C | G35560200 | 833.06/pc |
| | 1500x1200x40 | Thyme | | 1.00 | C | G35560213 | 833.06/pc |

Ecophon Hygiene™

Cuando los requerimientos higiénicos son altos

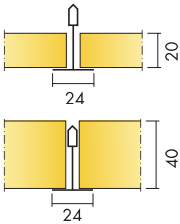
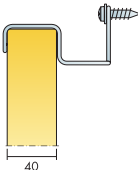
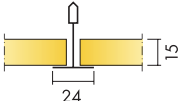
| Producto | Dimensiones (mm) | Color | m ² /caja | Pzas/caja | Disponibilidad | Nº de artículo | Precio PVP (€) |
|---|------------------|-----------|----------------------|-----------|----------------|----------------|-----------------------|
| Hygiene Advance Baffle | 1200x600x40 | White 141 | | 5.00 | C | 37138018 | 190.04/pc |
|  | | | | | | | |
| Hygiene Advance T24 | 600x600x20 | White 141 | 10.08 | 28.00 | A | 37138001 | 168.59/m ² |
| | 1200x600x20 | White 141 | 10.08 | 14.00 | A | 37138002 | 168.59/m ² |
| | 600x600x40 | White 141 | 5.04 | 14.00 | A | 37138022 | 217.62/m ² |
| | 1200x600x40 | White 141 | 5.04 | 7.00 | A | 37138004 | 217.62/m ² |
|  | | | | | | | |
| Hygiene Advance Technical tile | 1200x600x20 | White 141 | 10.08 | 14.00 | A | 37138003 | 171.65/m ² |
| | 1200x600x40 | White 141 | 5.04 | 7.00 | C | 37138013 | 234.49/m ² |
|  | | | | | | | |
| Hygiene Advance Wall | 1200x600x40 | White 141 | | 6.00 | A | 37138030 | 165.53/pc |
|  | | | | | | | |
| Hygiene Clinic A T24 PE | 600x600x15 | White 500 | 14.40 | 40.00 | A | G35403410 | 37.55/m ² |
| | 1200x600x15 | White 500 | 14.40 | 20.00 | A | G35403411 | 37.55/m ² |
|  | | | | | | | |

Nota:

- pe= canto pintado
- ne= canto natural

| Producto | Dimensiones (mm) | Color | m ² /caja | Pzas/caja | Disponibilidad | Nº de artículo | Precio PVP (€) |
|--------------------------------------|------------------|-----------|----------------------|-----------|----------------|----------------|-----------------------|
| Hygiene Clinic E T24 | 600x600x15 | White 500 | 9.36 | 26.00 | A | G35403420 | 40.62/m ² |
| | 1200x600x15 | White 500 | 11.52 | 16.00 | C | G35403421 | 40.62/m ² |
| Hygiene Meditec A T24 | 600x600x15 | White 500 | 14.40 | 40.00 | A | G35427500 | 45.97/m ² |
| | 1200x600x15 | White 500 | 14.40 | 20.00 | A | G35427501 | 45.97/m ² |
| Hygiene Meditec E T24 | 600x600x15 | White 500 | 9.36 | 26.00 | A | G35427510 | 55.17/m ² |
| | 1200x600x15 | White 500 | 11.52 | 16.00 | C | G35427511 | 55.17/m ² |
| Hygiene Performance A T24 | 600x600x20 | White 500 | 10.08 | 28.00 | A | G35136401 | 45.98/m ² |
| | 1200x600x20 | White 500 | 10.08 | 14.00 | A | G35136402 | 45.98/m ² |
| | 600x600x40 | White 500 | 7.20 | 20.00 | A | G35136410 | 72.03/m ² |
| | 1200x600x40 | White 500 | 7.20 | 10.00 | A | G35136411 | 72.03/m ² |
| Hygiene Performance Baffle | 1200x600x50 | White 500 | | 4.00 | A | G35136200 | 130.27/pc |
| Hygiene Performance Care Wall | 2700x1200x40 | White 500 | 6.48 | 2.00 | A | G35136570 | 168.67/m ² |

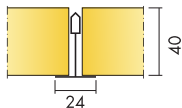
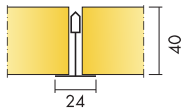
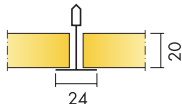
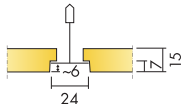
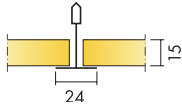
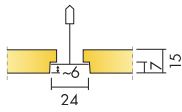

| Producto | Dimensiones (mm) | Color | m ² /caja | Pzas/caja | Disponibilidad | Nº de artículo | Precio PVP (€) |
|---------------------------------------|------------------|-----------|----------------------|-----------|----------------|----------------|-----------------------|
| Hygiene Performance Ds | 600x600x20 | White 500 | 7.20 | 20.00 | A | G35136550 | 73.57/m ² |
| | 1200x600x20 | White 500 | 7.20 | 10.00 | A | G35136551 | 73.57/m ² |
| Hygiene Performance Plus A T24 | 600x600x20 | White 500 | 7.20 | 20.00 | A | G35136110 | 81.23/m ² |
| | 1200x600x20 | White 500 | 7.20 | 10.00 | A | G35136111 | 81.23/m ² |
| | 600x600x40 | White 500 | 3.60 | 10.00 | A | G35136112 | 125.67/m ² |
| | 1200x600x40 | White 500 | 4.32 | 6.00 | A | G35136113 | 125.67/m ² |
| Hygiene Performance Wall | 1200x600x40 | White 500 | | 6.00 | A | G35136210 | 113.41/pc |
| Hygiene Protec A T24 | 600x600x20 | White 500 | 7.20 | 20.00 | A | G35136300 | 78.16/m ² |
| | 1200x600x20 | White 500 | 7.20 | 10.00 | A | G35136301 | 78.16/m ² |
| Hygiene Protec Air A T24 | 600x600x20 | White 500 | 7.20 | 20.00 | A | G35136150 | 73.57/m ² |
| | 1200x600x20 | White 500 | 7.20 | 10.00 | A | G35136151 | 73.57/m ² |
| | 600x600x40 | White 500 | 3.60 | 10.00 | A | G35136132 | 101.16/m ² |
| | 1200x600x40 | White 500 | 4.32 | 6.00 | C | G35136133 | 101.16/m ² |
| Hygiene Protec Ds | 600x600x20 | White 500 | 7.20 | 20.00 | A | G35136001 | 87.36/m ² |
| | 1200x600x20 | White 500 | 7.20 | 10.00 | A | G35136002 | 87.36/m ² |

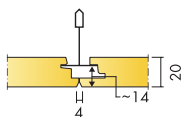
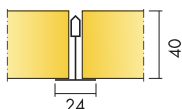
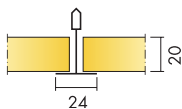
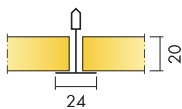
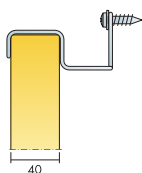
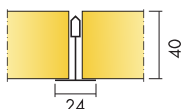
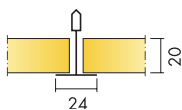
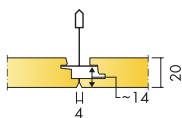

Ecophon Gedina™

Un clásico consolidado

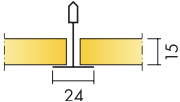
| Producto | Dimensiones (mm) | Color | m ² /caja | Pzas/caja | Disponibilidad | Nº de artículo | Precio PVP (€) |
|----------------------------|---|-----------|----------------------|-----------|----------------|----------------|----------------------|
| Gedina A T24 NE | 1200x1200x15 | White 500 | 11.52 | 8.00 | A | G35597476 | 32.95/m ² |
| |  | | | | | | |
| Gedina A T24 PE | 600x600x15 | White 500 | 14.40 | 40.00 | A | G35394434 | 36.02/m ² |
| | 1200x600x15 | White 500 | 14.40 | 20.00 | A | G35394439 | |
| Gedina A T15/T24 NE | 600x600x15 | White 500 | 14.40 | 40.00 | A | 37597480 | 29.88/m ² |
| | 1200x600x15 | White 500 | 14.40 | 20.00 | A | 37597485 | |
| Gedina E T24 | 600x600x15 | White 500 | 9.36 | 26.00 | A | 37394467 | 39.08/m ² |
| | 1200x600x15 | White 500 | 11.52 | 16.00 | A | 37394491 | |
| | 1200x1200x15 | White 500 | 14.40 | 10.00 | A | G35394493 | |
| Gedina E T15 | 600x600x15 | White 500 | 9.36 | 26.00 | A | 37419101 | 39.08/m ² |
| | 1200x600x15 | White 500 | 11.52 | 16.00 | A | 37419103 | |

Nota:

- pe= canto pintado
- ne= canto natural

Ecophon Advantage™

Funcionalidad básica a buen precio

| Producto | Dimensiones (mm) | Color | m ² /caja | Pzas/caja | Disponibilidad | Nº de artículo | Precio PVP (€) |
|-------------------------------|------------------|-----------|----------------------|-----------|----------------|----------------|----------------------|
| Advantage A T24 PE | 600x600x15 | White 500 | 14.40 | 40.00 | C | G35451920 | 28.35/m ² |
| | 1200x600x15 | White 500 | 14.40 | 20.00 | C | G35451921 | 28.35/m ² |
| Advantage A T15/T24 NE | 600x600x15 | White 500 | 14.40 | 40.00 | A | 37451910 | 23.75/m ² |
| | 1200x600x15 | White 500 | 14.40 | 20.00 | A | 37451911 | 23.75/m ² |
| | 600x600x20 | White 500 | 10.08 | 28.00 | A | 37451930 | 29.47/m ² |
| | 1200x600x20 | White 500 | 10.08 | 14.00 | A | 37451931 | 29.47/m ² |
| Advantage E T24 | 600x600x15 | White 500 | 9.36 | 26.00 | A | 37451950 | 32.95/m ² |
| | 1200x600x15 | White 500 | 11.52 | 16.00 | A | 37451951 | 32.95/m ² |
| | 600x600x20 | White 500 | 7.20 | 20.00 | A | 37451970 | 39.11/m ² |
| | 1200x600x20 | White 500 | 7.20 | 10.00 | A | 37451971 | 39.11/m ² |
| Advantage E T15 | 600x600x15 | White 500 | 9.36 | 26.00 | A | 37451952 | 32.95/m ² |
| | 1200x600x15 | White 500 | 11.52 | 16.00 | A | 37451953 | 32.95/m ² |
| | 600x600x20 | White 500 | 7.20 | 20.00 | A | 37451972 | 39.11/m ² |
| | 1200x600x20 | White 500 | 7.20 | 10.00 | C | 37451973 | 39.11/m ² |

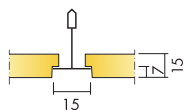
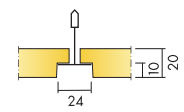
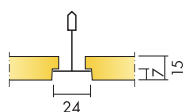
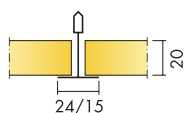
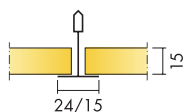
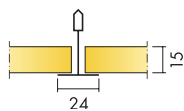

Nota:

- pe= canto pintado
- ne= canto natural

Ecophon Sombra™

Funcionalidad básica pintado de negro

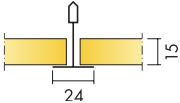
| Producto | Dimensiones (mm) | Color | m ² /caja | Pzas/caja | Disponibilidad | Nº de artículo | Precio PVP (€) |
|---|------------------|-------|----------------------|-----------|----------------|----------------|----------------------|
| Sombra A T24 NE  | 600x600x15 | Black | 14.40 | 40.00 | A | G35444300 | 28.55/m ² |
| | 1200x600x15 | Black | 14.40 | 20.00 | A | G35444301 | 28.55/m ² |

Nota:

- ne= canto natural

Ecophon Super G™

Cuando las condiciones son exigentes

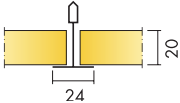
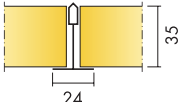
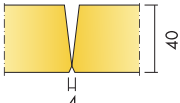
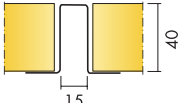
| Producto | Dimensiones (mm) | Color | m ² /caja | Pzas/caja | Disponibilidad | Nº de artículo | Precio PVP (€) |
|---|------------------|-----------|----------------------|-----------|----------------|----------------|-----------------------|
| Super G A NE  | 600x600x20 | White 085 | 10.08 | 28.00 | A | G35592810 | 47.52/m ² |
| | 1200x600x20 | White 085 | 10.08 | 14.00 | A | G35592811 | 47.52/m ² |
| | 600x600x35 | White 085 | 7.20 | 20.00 | A | G35592850 | 58.24/m ² |
| | 1200x600x35 | White 085 | 7.20 | 10.00 | A | G35592851 | 58.24/m ² |
| Super G A XL NE  | 1600x600x35 | White 085 | 5.76 | 6.00 | A | G35592853 | 70.50/m ² |
| | 1800x600x35 | White 085 | 6.48 | 6.00 | C | G35592854 | 70.50/m ² |
| | 2000x600x35 | White 085 | 7.20 | 6.00 | C | G35592855 | 70.50/m ² |
| | 2400x600x35 | White 085 | 8.64 | 6.00 | A | G35592856 | 70.50/m ² |
| Super G B  | 600x600x40 | White 085 | 3.60 | 10.00 | A | G35592800 | 108.81/m ² |
| Super G Plus A PE  | 1200x600x40 | White 085 | 4.32 | 6.00 | A | G35592873 | 91.96/m ² |

Nota:

- pe= canto pintado
- ne= canto natural

Ecophon Combison™

Aislamiento acústico y absorción en una solución

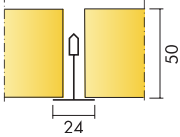
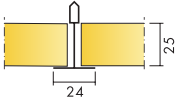
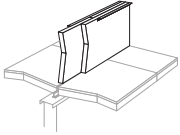
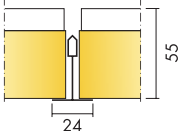
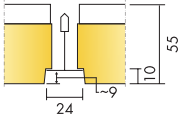
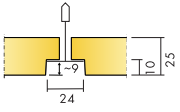
| Producto | Dimensiones (mm) | Color | m ² /caja | Pzas/caja | Disponibilidad | Nº de artículo | Precio PVP (€) |
|---|------------------|-------------|----------------------|-----------|----------------|----------------|-----------------------|
| Combison A dB 42 | 600x600x50 | White Frost | 2.88 | 8.00 | A | 36550001 | 56.97/m ² |
| | 1200x600x50 | White Frost | 2.88 | 4.00 | A | 36550002 | 56.97/m ² |
|  | | | | | | | |
| Combison A, CAC 35 | 600x600x25 | White Frost | 5.76 | 16.00 | A | G26550030 | 37.03/m ² |
| | 1200x600x25 | White Frost | 5.76 | 8.00 | A | G26550031 | 37.03/m ² |
|  | | | | | | | |
| Combison Barrier | 1200x600x40 | Alu-Foil | 4.32 | 6.00 | A | G35441308 | 49.04/m ² |
|  | | | | | | | |
| Combison Duo A | 600x600x55 | White Frost | 14.40 | 40.00 | A | G26498201 | 96.56/m ² |
|  | | | | | | | |
| Combison Duo E T24 | 600x600x55 | White Frost | 14.40 | 40.00 | A | G26498200 | 107.28/m ² |
|  | | | | | | | |
| Combison E, CAC 35 | 600x600x25 | White Frost | 5.76 | 16.00 | A | G26550040 | 45.63/m ² |
| | 1200x600x25 | White Frost | 5.76 | 8.00 | A | G26550041 | 45.63/m ² |
|  | | | | | | | |

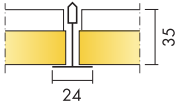
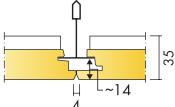
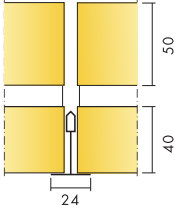
| Producto | Dimensiones (mm) | Color | m ² /caja | Pzas/caja | Disponibilidad | Nº de artículo | Precio PVP (€) |
|---|------------------|-------------|----------------------|-----------|----------------|----------------|----------------------|
| Combison Uno A  | 600x600x35 | White Frost | 14.40 | 40.00 | A | G26498202 | 75.86/m ² |
| | 1200x600x35 | White Frost | 14.40 | 20.00 | A | G26498203 | 75.86/m ² |
| Combison Uno Ds  | 600x600x35 | White Frost | 14.40 | 40.00 | A | G26498204 | 99.62/m ² |
| Combison XR  | 1200x600x50 | Black 970 | 11.52 | 16.00 | A | G35601075 | 28.00/m ² |

Ecophon Access™

Fácil accesibilidad

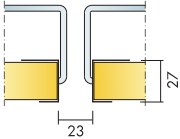
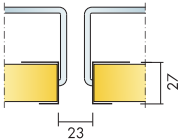
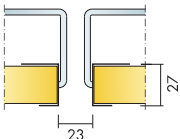
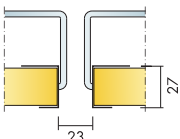
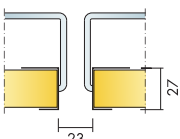
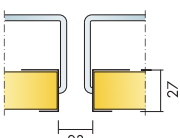
| Producto | Dimensiones (mm) | Color | m ² /caja | Pzas/caja | Disponibilidad | Nº de artículo | Precio PVP (€) |
|---|------------------|-------------|----------------------|-----------|----------------|----------------|----------------|
| Access A 560-1250 mm  | 1250x577x27 | White Frost | 4.00 | 4 | C | | CONSULTAR |
| | 1250x1177x27 | White Frost | 4.00 | 4 | C | | CONSULTAR |
| Access A 1251-1400 mm  | 1400x577x27 | White Frost | 4.00 | 4 | C | | CONSULTAR |
| | 1400x1177x27 | White Frost | 4.00 | 4 | C | | CONSULTAR |
| Access A 1401-1600 mm  | 1600x577x27 | White Frost | 4.00 | 4 | C | | CONSULTAR |
| | 1600x1177x27 | White Frost | 4.00 | 4 | C | | CONSULTAR |
| Access A 1601-1800 mm  | 1800x577x27 | White Frost | 4.00 | 4 | C | | CONSULTAR |
| | 1800x1177x27 | White Frost | 4.00 | 4 | C | | CONSULTAR |
| Access A 1601-1800mm  | 1800x577x27 | White Frost | 4.00 | 4 | C | | CONSULTAR |
| | 1800x1177x27 | White Frost | 4.00 | 4 | C | | CONSULTAR |
| Access A 1801-2000 mm  | 2000x577x27 | White Frost | 4.00 | 4 | C | | CONSULTAR |
| | 2000x1177x27 | White Frost | 4.00 | 4 | C | | CONSULTAR |

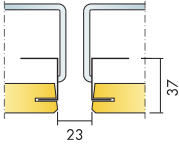
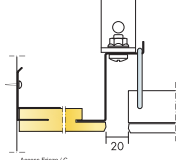
| Producto | Dimensiones (mm) | Color | m ² /caja | Pzas/caja | Disponibilidad | Nº de artículo | Precio PVP (€) |
|-----------------------------|--|-------------|----------------------|-----------|----------------|----------------|----------------------|
| Access C 560-2000 mm | 2000x577x37 | White Frost | | 4.00 | C | | CONSULTAR |
| |  2000x1177x37 | White Frost | | 4.00 | C | | CONSULTAR |
| Access Frieze C |  2400x600x20 | White Frost | 8.64 | 6.00 | C | G35415905 | 98.99/m ² |

Ecophon Industry™

Bajos niveles de ruido en las plantas de producción

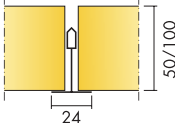
| Producto | Dimensiones (mm) | Color | m ² /caja | Pzas/caja | Disponibilidad | Nº de artículo | Precio PVP (€) |
|--|------------------|-----------|----------------------|-----------|----------------|----------------|----------------------|
| Industry Modus S  | 1200x600x50 | White 190 | 11.52 | 16.00 | A | G35601000 | 41.39/m ² |
| | 1200x1200x50 | White 190 | 11.52 | 8.00 | A | G35601001 | 41.39/m ² |
| | 1200x1200x100 | White 190 | 5.76 | 4.00 | A | G35601010 | 78.16/m ² |
| | 1200x600x50 | Black 970 | 11.52 | 16.00 | A | G35601030 | 45.21/m ² |
| | 1200x1200x50 | Black 970 | 11.52 | 8.00 | A | G35601031 | 45.21/m ² |
| | 1200x1200x50 | Grey 981 | 11.52 | 8.00 | C | G35601003 | 45.21/m ² |
| | 1200x600x50 | Natural | 11.52 | 16.00 | A | G35601020 | 39.08/m ² |
| | 1200x1200x50 | Natural | 11.52 | 8.00 | A | G35601021 | 39.08/m ² |
| | 1200x1200x100 | Natural | 5.76 | 4.00 | A | G35601022 | 75.86/m ² |

Ecophon Lighting™

Soluciones de luminarias integradas

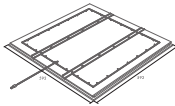
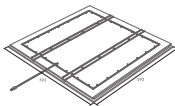
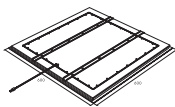
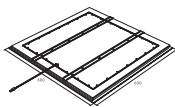
| Producto | Dimensiones (mm) | Color | m ² /caja | Pzas/caja | Disponibilidad | Nº de artículo | Precio PVP (€) |
|--|------------------|-------|----------------------|-----------|----------------|----------------|----------------|
| Ecophon Dot Dg, dim 4K Luminaria integrada para Focus Dg circular en 4000 K. Incluido balasto con función dim. | 600x600x20 | . | | | C | 45008100 | 911.68/pc |
|  | | | | | | | |
| Ecophon Dot Dg, on/off 4K Luminaria integrada para Focus Dg circular en 4000 K. Incluido balasto con función on/off. | 600x600x20 | . | | | C | 45008000 | 787.35/pc |
|  | | | | | | | |
| Ecophon Dot Ds, dim 4K Luminaria integrada para Focus Ds circular en 4000 K. Incluido balasto con función dim. | 600x600x20 | . | | | C | 45008101 | 911.68/pc |
|  | | | | | | | |
| Ecophon Dot Ds, on/off 4K Luminaria integrada para Focus Ds circular en 4000 K. Incluido balasto con función on/off. | 600x600x20 | . | | | C | 45008001 | 787.35/pc |
|  | | | | | | | |

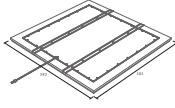
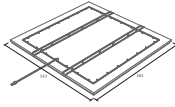
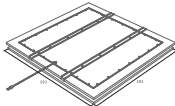
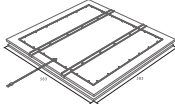
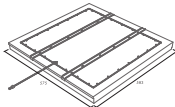
| Producto | Dimensiones (mm) | Color | m ² /caja | Pzas/caja | Disponibilidad | Nº de artículo | Precio PVP (€) |
|--|------------------|-------|----------------------|-----------|----------------|----------------|----------------|
| Ecophon Dot E T24, dim 4K Luminaria integrada para Focus E circular en 4000 K. Incluido balasto con función dim. | 600x600x20 | . | | | C | 45008103 | 911.68/pc |
|  | | | | | | | |
| Ecophon Dot E T24, on/off 4K Luminaria integrada para Focus E circular en 4000 K. Incluido balasto con función on/off. | 600x600x20 | . | | | C | 45008003 | 787.35/pc |
|  | | | | | | | |
| Ecophon Dot Eg, dim 4K Luminaria integrada para Master Eg circular en 4000 K. Incluido balasto con función dim. | 600x600x40 | . | | | C | 45008105 | 929.81/pc |
|  | | | | | | | |
| Ecophon Dot Eg, on/off 4K Luminaria integrada para Master Eg circular en 4000 K. Incluido balasto con función on/off. | 600x600x40 | . | | | C | 45008005 | 805.48/pc |
|  | | | | | | | |
| Ecophon Dot Ez, dim 4K Luminaria integrada para Focus Ez circular en 4000 K. Incluido balasto con función dim. | 600x600x40 | . | | | C | 45008106 | 929.81/pc |
|  | | | | | | | |

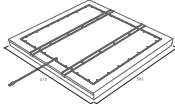
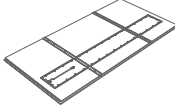
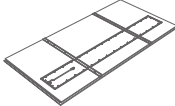
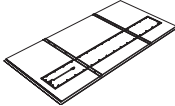
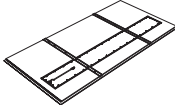
| Producto | Dimensiones (mm) | Color | m ² /caja | Pzas/caja | Disponibilidad | Nº de artículo | Precio PVP (€) |
|--|------------------|-------|----------------------|-----------|----------------|----------------|----------------|
| Ecophon Dot Ez, on/off 4K Luminaria integrada para Focus Ez circular en 4000 K. Incluido balasto con función on/off. | 600x600x40 | . | | | C | 45008006 | 805.48/pc |
|  | | | | | | | |
| Ecophon Line Dg, dim 4K Luminaria integrada para Focus Dg lineal en 4000 K. Incluido balasto con función dim. | 1200x600x20 | . | | | C | 45008113 | 795.10/pc |
|  | | | | | | | |
| Ecophon Line Dg, on/off 4K Luminaria integrada para Focus Dg lineal en 4000 K. Incluido balasto con función on/off. | 1200x600x20 | . | | | C | 45008013 | 693.60/pc |
|  | | | | | | | |
| Ecophon Line Ds, dim 4K Luminaria integrada para Focus Ds lineal en 4000 K. Incluido balasto con función dim. | 1200x600x20 | . | | | C | 45008114 | 795.10/pc |
|  | | | | | | | |
| Ecophon Line Ds, on/off 4K Luminaria integrada para Focus Ds lineal en 4000 K. Incluido balasto con función on/off. | 1200x600x20 | . | | | C | 45008014 | 693.60/pc |
|  | | | | | | | |

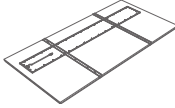
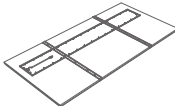
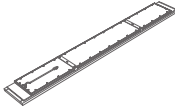
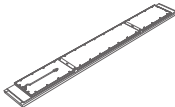
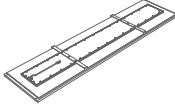
| Producto | Dimensiones (mm) | Color | m ² /caja | Pzas/caja | Disponibilidad | Nº de artículo | Precio PVP (€) |
|---|------------------|-------|----------------------|-----------|----------------|----------------|----------------|
| Ecophon Line E T24, dim 4K Luminaria integrada para Focus E lineal en 4000 K. Incluido balasto con función dim. | 1200x600x20 | . | | | C | 45008115 | 795.10/pc |
|  | | | | | | | |
| Ecophon Line E T24, on/off 4K Luminaria integrada para Focus E lineal en 4000 K. Incluido balasto con función on/off. | 1200x600x20 | . | | | C | 45008015 | 693.60/pc |
|  | | | | | | | |
| Ecophon Line Lp 150, dim 4K Luminaria integrada para Focus Lp 150 en 4000 K. Incluido balasto con función dim. | 1200x150x20 | . | | | C | 45008117 | 795.10/pc |
|  | | | | | | | |
| Ecophon Line Lp 150, on/off 4K Luminaria integrada para Focus Lp 150 lineal en 4000 K. Incluido balasto con función on/off. | 1200x150x20 | . | | | C | 45008017 | 693.60/pc |
|  | | | | | | | |
| Ecophon Line Lp 300, dim 4K Luminaria integrada para Focus Lp 300 en 4000 K. Incluido balasto con función dim. | 1200x300x20 | . | | | C | 45008118 | 795.10/pc |
|  | | | | | | | |

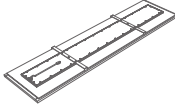
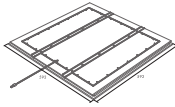
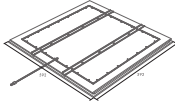
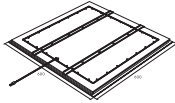
| Producto | Dimensiones (mm) | Color | m ² /caja | Pzas/caja | Disponibilidad | Nº de artículo | Precio PVP (€) |
|---|------------------|-------|----------------------|-----------|----------------|----------------|----------------|
| Ecophon Line Lp 300, on/off 4K Luminaria integrada para Focus Lp lineal en 4000 K. Incluido balasto con función on/off. | 1200x300x20 | . | | | C | 45008018 | 693.60/pc |
|  | | | | | | | |
| Ecophon Square Dg, dim 4K Luminaria integrada para Focus Dg cuadrada en 4000 K. Incluido balasto con función dim. | 600x600x20 | . | | | C | 45008107 | 911.68/pc |
|  | | | | | | | |
| Ecophon Square Dg, on/off 4K Luminaria integrada para Focus Dg cuadrado en 4000 K. Incluido balasto con función on/off. | 600x600x20 | . | | | C | 45008007 | 787.35/pc |
|  | | | | | | | |
| Ecophon Square Ds, dim 4K Luminaria integrada para Focus Ds cuadrada en 4000 K. Incluido balasto con función dim. | 600x600x20 | . | | | C | 45008108 | 911.68/pc |
|  | | | | | | | |

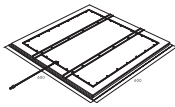
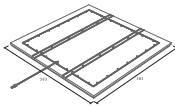
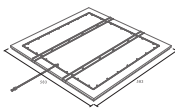
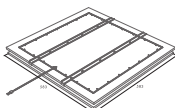
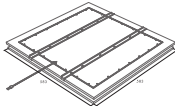
| Producto | Dimensiones (mm) | Color | m ² /caja | Pzas/caja | Disponibilidad | Nº de artículo | Precio PVP (€) |
|--|------------------|-------|----------------------|-----------|----------------|----------------|----------------|
| Ecophon Square Ds, on/off 4K Luminaria integrada para Focus Ds cuadrada en 4000 K. Includo balasto con función on/off. | 600x600x20 | . | | | C | 45008008 | 787.35/pc |
|  | | | | | | | |
| Ecophon Square E T24, dim 4K Luminaria integrada para Focus E cuadrada en 4000 K. Includo balasto con función dim. | 600x600x20 | . | | | C | 45008110 | 911.68/pc |
|  | | | | | | | |
| Ecophon Square E T24, on/off 4K Luminaria integrada para Focus E cuadrada en 4000 K. Includo balasto con función on/off. | 600x600x20 | . | | | C | 45008010 | 787.35/pc |
|  | | | | | | | |
| Ecophon Square Eg, dim 4K Luminaria integrada para Master Eg cuadrada en 4000 K. Includo balasto con función dim. | 600x600x40 | . | | | C | 45008111 | 929.81/pc |
|  | | | | | | | |
| Ecophon Square Eg, on/off 4K Luminaria integrada para Master Eg cuadrada en 4000 K. Includo balasto con función on/off. | 600x600x40 | . | | | C | 45008011 | 805.48/pc |
|  | | | | | | | |

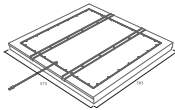
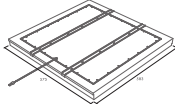
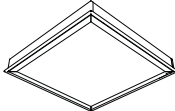
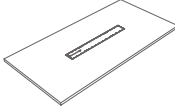
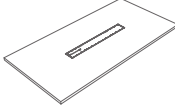
| Producto | Dimensiones (mm) | Color | m ² /caja | Pzas/caja | Disponibilidad | Nº de artículo | Precio PVP (€) |
|---|------------------|-------|----------------------|-----------|----------------|----------------|----------------|
| Ecophon Square Ez, dim 4K Luminaria integrada para Focus Ez cuadrada en 4000 K. Includo balasto con función dim. | 600x600x40 | . | | | C | 45008112 | 929.81/pc |
|  | | | | | | | |
| Ecophon Square Ez, on/off 4K Luminaria integrada para Focus Ez cuadrada en 4000 K. Includo balasto con función on/off. | 600x600x40 | . | | | C | 45008012 | 805.48/pc |
|  | | | | | | | |
| Lavanda LED 4K, dim Luminaria empotrable, IP 65, temperatura de color 4000k, regulable con balasto integrado. Difusor de acrílico opa. Resiste lavado a alta presión. | 600x600x75 | . | | 1.00 | A | 26481000 | 816.49/pc |
|  | | | | | | | |
| Solo Rectangle Line, dim 4K Luminaria integrada para Solo Rectangle en 4000 K. Includo balasto con función dim. | 2400x1200x40 | . | | | C | 45008119 | 736.64/pc |
|  | | | | | | | |
| Solo Rectangle Line, on/off 4K Luminaria integrada para Solo Rectangle en 4000 K. Includo balasto con función on/off. | 2400x1200x40 | . | | | C | 45008019 | 678.17/pc |
|  | | | | | | | |

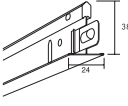

Connect Perfiles - Connect T24 Perfiles primarios C3

| Producto | Dimensiones (mm) | Color | Pzas/caja | Disponibilid | Nº de artículo | Precio PVP (€) | |
|---|---|------------|------------------|--------------|----------------|----------------|--------|
| Connect T24 C3 Perfil primario Perfil con sistema de enganche rápido. Cuerpo de acero con tratamiento especial para presentar alta resistencia a la corrosión acabado en blanco. Modulación de 600 mm. Perforado cada 100 mm. L=3700 mm. Clasificado frente a la corrosión con categoría C3 según norma UNE-EN ISO 12944-2. |  | 3700x24x38 | Connect white 01 | 12.00 | A | 26339140 | 5.29/m |

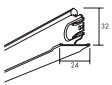
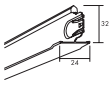
Connect Perfiles - Connect T24 Perfiles secundarios C3

| Producto | Dimensiones (mm) | Color | Pzas/caja | Disponibilid | Nº de artículo | Precio PVP (€) | |
|--|--|------------|------------------|--------------|----------------|----------------|--------|
| Connect T24 C3 Secundario Perfil con unión desmontable "click-in". Cuerpo de acero con tratamiento especial para presentar alta resistencia a la corrosión. Modulación de 600. Perforado cada 300 mm. Clasificado frente a la corrosión con categoría C3 según norma UNE-EN ISO 12944-2. |  | 600x24x32 | Connect white 01 | 36.00 | A | 26339142 | 5.29/m |
| Perfil con unión desmontable "click-in". Cuerpo de acero con tratamiento especial para presentar alta resistencia a la corrosión. Modulación de 600. Perforado cada 300 mm. Clasificado frente a la corrosión con categoría C3 según norma UNE-EN ISO 12944-2. |  | 1200x24x32 | Connect white 01 | 36.00 | A | 26339141 | 5.29/m |

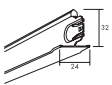
Connect Perfiles - Connect T24 Perfiles secundarios C4

| Producto | Dimensiones (mm) | Color | Pzas/caja | Disponibilid | Nº de artículo | Precio PVP (€) | |
|--|---|------------|-----------------------|--------------|----------------|----------------|--------|
| Connect T24 C4 Secundario Perfil con unión desmontable "click in". Modulación de 600. Perforado cada 300 mm. Para ambientes con riesgo de corrosión, siendo clasificado con categoría C4 según norma UNE-EN ISO 12944-2. |  | 600x24x32 | Connect white 01 matt | 36.00 | A | 26339172 | 8.20/m |
| Perfil con unión desmontable "click in". Modulación de 600. Perforado cada 300 mm. Para ambientes con riesgo de corrosión, siendo clasificado con categoría C4 según norma UNE-EN ISO 12944-2. |  | 1200x24x32 | Connect white 01 matt | 36.00 | A | 26339171 | 8.20/m |

Connect Perfiles - Connect T24 Perfiles primarios

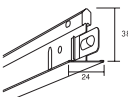
| Producto | Dimensiones (mm) | Color | Pzas/caja | Disponibilid | Nº de artículo | Precio PVP (€) | |
|---|---|------------|--------------------------|--------------|----------------|----------------|--------|
| Connect T24 FP Perfil primario Perfil con sistema de enganche rápido. Cuerpo de acero galvanizado, cubierto con una capa de acero galvanizado acabado en blanco. Para productos con canto A y E en T24. Modulación de 600 mm. Perforado con protección especial frente a fuego cada 100 |  | 3700x24x38 | Connect white 01 | 12.00 | A | 26338117 | 3.27/m |
| | | 3000x24x38 | Connect white 01 | 12.00 | A | 26338121 | 3.56/m |
| Connect T24 Perfil primario Perfil con sistema de enganche rápido. Cuerpo de acero galvanizado, cubierto con una capa de acero galvanizado. Modulación de 600 mm. Perforado cada 100 mm. |  | 3700x24x38 | Connect white 01 | 12.00 | A | 26338101 | 3.27/m |
| | | 3700x24x38 | Connect white 01 matt | 12.00 | A | 26338230 | 4.89/m |
| | | 3700x24x38 | Connect black 01 matt | 12.00 | A | 26338160 | 4.90/m |
| | | 3700x24x38 | Connect grey 01 metallic | 12.00 | A | 26338171 | 3.89/m |
| | | 3700x24x38 | NCS S2502-Y | 12.00 | A | 26317628 | 6.11/m |
| | | 3700x24x38 | NCS S5502-Y | 12.00 | A | 26317630 | 6.11/m |
| | | 3700x24x38 | NCS S6500- | 12.00 | A | 26317583 | 6.11/m |

Connect Perfiles - Connect T24 Perfiles primarios HD

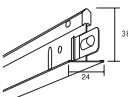
| Producto | Dimensiones (mm) | Color | Pzas/caja | Disponibilid | Nº de artículo | Precio PVP (€) | |
|--|---|------------|--------------------------|--------------|----------------|----------------|--------|
| Connect T24 HD Perfil primario Perfil reforzado (HD) con sistema de enganche rápido. Cuerpo de acero galvanizado, cubierto con una capa de acero galvanizado. Modulación de 600 mm. Perforado cada 100 mm. |  | 3700x24x38 | Connect white 01 | 12.00 | A | 26337101 | 4.35/m |
| | | 3700x24x38 | Connect black 01 matt | 12.00 | A | 26337110 | 5.89/m |
| | | 3700x24x38 | Connect grey 01 metallic | 12.00 | A | 26337115 | 6.37/m |

Connect Perfiles - Connect T24 Perfiles de pasillo

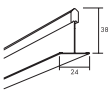
| Producto | Dimensiones (mm) | Color | Pzas/caja | Disponibilid | Nº de artículo | Precio PVP (€) | |
|--|---|------------|------------------|--------------|----------------|----------------|--------|
| Connect T24 Perfil de pasillo Perfil de acero galvanizado acabado en blanco, cortado en recto en los extremos sin mecanizado de enganche rápido. Para Super G/Focus A XL, E XL, Ds XL. |  | 1600x24x38 | Connect white 01 | 25.00 | A | 26338111 | 5.24/m |
| | | 1800x24x38 | Connect white 01 | 25.00 | A | 26338112 | 3.60/m |
| | | 2000x24x38 | Connect white 01 | 25.00 | A | 26338113 | 3.60/m |
| | | 2400x24x38 | Connect white 01 | 25.00 | A | 26338115 | 4.48/m |

Connect Perfiles - Connect T24 Perfiles primarios C4

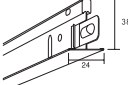
| Producto | Dimensiones (mm) | Color | Pzas/caja | Disponibilid | Nº de artículo | Precio PVP (€) |
|--|--|--------------------------|-----------|--------------|----------------|----------------|
| Connect T24 Perfil primario C4 Perfil primario con acabado blanco y sistema de enganche rápido. Modulación de 600 mm. Perforado cada 100 mm. L=3700 mm. Para ambientes con riesgo de corrosión, siendo clasificado con categoría C4 según norma ISO 12944-2. |  3700x24x38 | Connect white 01 matt | 12.00 | A | 26339170 | 8.20/m |

Connect Perfiles - Connect T24 Perfiles secundarios

| Producto | | Dimensiones (mm) | Color | Pzas/caja | Disponibilid | Nº de artículo | Precio PVP (€) |
|--|---|------------------|--------------------------|-----------|--------------|----------------|----------------|
| Connect T24 Perfil secundario Perfil con unión desmontable "click-in". Cuerpo de acero galvanizado, cubierto con una capa de acero. Modulación de 600. |  | 600x24x32 | Connect white 01 | 36.00 | A | 26338103 | 3.27/m |
| |  | 1200x24x32 | Connect white 01 | 36.00 | A | 26338102 | 3.27/m |
| |  | 150x24x38 | Connect white 01 | 36.00 | A | 26338391 | 16.29/m |
| |  | 300x24x38 | Connect white 01 | 36.00 | A | 26338249 | 11.93/m |
| | | 900x24x38 | Connect white 01 | 36.00 | A | 26338107 | 3.27/m |
| | | 1800x24x38 | Connect white 01 | 25.00 | A | 26338395 | 5.10/m |
| | | 600x24x32 | Connect white 01 matt | 36.00 | A | 26338232 | 4.89/m |
| | | 1200x24x32 | Connect white 01 matt | 36.00 | A | 26338231 | 4.89/m |
| | | 600x24x32 | Connect black 01 matt | 36.00 | A | 26338162 | 4.90/m |
| | | 1200x24x32 | Connect black 01 matt | 36.00 | A | 26338161 | 4.90/m |
| | | 150x24x38 | Connect black 01 matt | 36.00 | A | 26338394 | 26.20/m |
| | | 300x24x38 | Connect black 01 matt | 36.00 | A | 26338250 | 12.70/m |
| | | 900x24x38 | Connect black 01 matt | 36.00 | A | 26338109 | 4.90/m |
| | | 600x24x32 | Connect grey 01 metallic | 36.00 | A | 26338173 | 3.89/m |
| | | 1200x24x32 | Connect grey 01 metallic | 36.00 | A | 26338172 | 3.89/m |
| | | 150x24x38 | Connect grey 01 metallic | 36.00 | A | 26338396 | 26.20/m |
| | | 300x24x38 | Connect grey 01 metallic | 36.00 | A | 26338397 | 12.73/m |
| | | 900x24x38 | Connect grey 01 metallic | 36.00 | A | 26338178 | 3.89/m |
| | | 600x24x32 | NCS S2502-Y | 36.00 | A | 26317598 | 6.11/m |
| | | 1200x24x32 | NCS S2502-Y | 36.00 | A | 26317629 | 6.11/m |
| | | 600x24x32 | NCS S5502-Y | 36.00 | A | 26317602 | 6.11/m |
| | | 1200x24x32 | NCS S5502-Y | 36.00 | A | 26317631 | 6.11/m |
| | | 600x24x32 | NCS S6500-N | 36.00 | A | 26317565 | 6.11/m |
| | | 1200x24x32 | NCS S6500-N | 36.00 | A | 26317584 | 6.11/m |

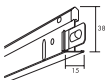
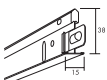

Connect Perfiles - Connect T15 Perfiles primarios

| Producto | Dimensiones (mm) | Color | Pzas/caja | Disponibilid | Nº de artículo | Precio PVP (€) |
|---|--|-----------------------|-----------|--------------|----------------|----------------|
| Connect T15 FP Perfil primario Perfil con sistema de enganche rápido. Cuerpo de acero galvanizado, cubierto con una capa de acero galvanizado acabado en blanco. Para productos con canto A y E T15. Modulación 600 mm. Perforado especial frente a fuego cada 100 mm. L=3700 mm. |  3700x15x38 | Connect white 01 | 16.00 | A | 26338193 | 3.56/m |
| Connect T15 Perfil primario Perfil con sistema de enganche rápido. Cuerpo de acero galvanizado, cubierto con una capa de acero galvanizado. Para productos con canto A y E T15. Modulación 600 mm. Perforado cada 100 mm. |  3700x15x38 | Connect white 01 | 16.00 | A | 26338191 | 3.56/m |
| | 3700x15x38 | Connect black 01 matt | 16.00 | A | 26338291 | 3.90/m |

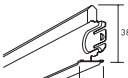
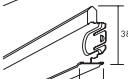
Connect Perfiles - Connect T15 Perfiles secundarios

| Producto | Dimensiones (mm) | Color | Pzas/caja | Disponibilid | Nº de artículo | Precio PVP (€) |
|---|---|-----------------------|-----------|--------------|----------------|----------------|
| Connect T15 Perfil secundario Perfil con unión desmontable "click-in". Cuerpo de acero galvanizado, cubierto con una capa de acero. Para productos con canto A y E T15. Modulación de 600. Perforado cada 300 mm. |  600x15x38 | Connect white 01 | 36.00 | A | 26338213 | 3.56/m |
| | 1200x15x38 | Connect white 01 | 36.00 | A | 26338212 | 3.56/m |
| |  600x15x38 | Connect black 01 matt | 36.00 | A | 26338293 | 3.90/m |
| | 1200x15x38 | Connect black 01 matt | 36.00 | A | 26338292 | 3.90/m |

Connect Perfiles - Connect T24 Perfiles curvos

| Producto | Dimensiones (mm) | Color | Pzas/caja | Disponibilid | Nº de artículo | Precio PVP (€) |
|--|--|------------------|-----------|--------------|----------------|----------------|
| Connect Perfil Flexiform Perfil de aluminio acabado en blanco para instalarse junto con Focus Flexiform. L= 2400 mm. Puede ser curvado tanto con curvatura cóncava como convexa con un radio mínimo de 200 mm. |  2400x15x15 | Connect white 01 | 1.00 | A | 26300500 | 73.77/pc |
| |  2400x25x15 | Connect white 01 | 1.00 | A | 26300340 | 28.22/pc |



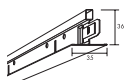



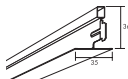



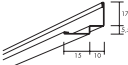

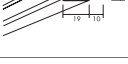
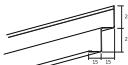
Connect Perfiles - Connect T35 Perfiles primarios

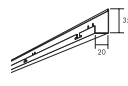
| Producto | Dimensiones (mm) | Color | Pzas/caja | Disponibilid | Nº de artículo | Precio PVP (€) |
|---|--|------------|-----------|--------------|----------------|----------------|
| Connect T35 Perfil primario Perfil de acero galvanizado, cubierto con una capa de acero galvanizado acabado en blanco. Para productos con canto A en T35. Modulación de 600 mm. Perforado cada 150 mm. L=3600 mm. |  3600x35x36 | Snow white | 14.00 | A | 26317400 | 7.16/m |

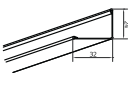
Connect Perfiles - Connect T35 Perfiles secundarios

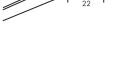
| Producto | Dimensiones (mm) | Color | Pzas/caja | Disponibilid | Nº de artículo | Precio PVP (€) |
|---|---|------------|-----------|--------------|----------------|----------------|
| Connect T35 Perfil secundario Perfil con unión desmontable. Cuerpo de acero galvanizado, cubierto con una capa de acero acabado en blanco. Para productos con canto A en T35. Perforado en el centro. |  600x35x36 | Snow white | 28.00 | A | 26317402 | 6.72/m |
| | 1200x35x36 | Snow white | 28.00 | A | 26317401 | 6.72/m |

Connect Perfiles - Connect Perfiles perimetrales angulares

| Producto | Dimensiones (mm) | Color | Pzas/caja | Disponibilid | Nº de artículo | Precio PVP (€) |
|--|--|--------------------------|-----------|--------------|----------------|----------------|
| Connect Doble Angular "W" Perfil perimetral de acero galvanizado. L=3000 mm. |  3000x25x22,5 | Connect white 01 | 25.00 | A | 26303070 | 3.89/m |
| |  3000x25x25,5 | Connect white 01 | 25.00 | A | 26318152 | 3.89/m |
| |  3000x29x33 | Connect white 01 | 25.00 | A | 26300668 | 4.02/m |
| |  3000x25x25,5 | Connect grey 01 metallic | 25.00 | A | 26318157 | 5.01/m |
| Connect Doble angular Shadow Perfil de acero galvanizado y lacado para Master Ds. L=3000 mm. |  3000x30x52 | Connect white 01 | 10.00 | A | 26318240 | 7.43/m |
| |  3000x25x25,5 | Connect white 01 matt | 25.00 | A | 26318155 | 5.02/m |
| |  3000x25x25,5 | Connect black 01 matt | 25.00 | A | 26318252 | 5.02/m |
| Connect Modular wall trim Perfil perimetral de acero galvanizado perforado para soluciones de pasillo. H=35, W=20, L=2400. |  2400x20x35 | Connect black 01 matt | 20.00 | A | 26300738 | 7.06/m |
| Connect Perfil Angular 15/22 Perfil perimetral de acero galvanizado acabado en blanco. W=22 mm. H=15. L=3000. |  3000x22x15 | Connect white 01 | 25.00 | A | 26358211 | 2.11/m |
| |  3000x22x15 | Connect white 01 matt | 25.00 | A | 26358272 | 3.89/m |
| Connect Perfil angular Perfil perimetral de acero galvanizado acabado en blanco para sistema de perfilería de T35. H=30. L=3000. |  3000x32x24 | Snow white | 30.00 | A | 26317806 | 4.97/m |
| Connect Perfil angular 22/22 Perfil perimetral de acero galvanizado. W=22 mm. H=22. L=3000. |  3000x22x22 | Connect white 01 | 25.00 | A | 26358116 | 2.29/m |
| |  3000x22x22 | Connect black 01 matt | 25.00 | A | 26358176 | 3.89/m |
| |  3000x22x22 | Connect grey 01 metallic | 25.00 | A | 26358354 | 4.40/m |
| |  3000x22x22 | NCS S2502-Y | 25.00 | A | 26358403 | 5.12/m |
| |  3000x22x22 | NCS S5502-Y | 25.00 | A | 26358404 | 5.12/m |
|  3000x22x22 | NCS S6500-N | 25.00 | A | 26358402 | 5.12/m | |

Connect Perfiles - Connect Perfiles perimetrales angulares

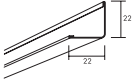
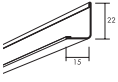
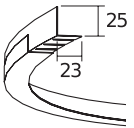
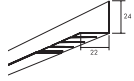
| Producto | Dimensiones (mm) | Color | Pzas/caja | Disponibilid | Nº de artículo | Precio PVP (€) | |
|--|---|------------|-----------------------|--------------|----------------|----------------|---------|
| Connect Perfil angularC3 22/22 Perfil perimetral de acero galvanizado acabado en blanco con tratamiento especial para presentar alta resistencia a la corrosión. Clasificado frente a la corrosión con categoría C3 según norma UNE-EN ISO 12944-2. H=22. L=3000 mm. |  | 3000x22x22 | Connect white 01 | 25.00 | A | 26358762 | 4.79/m |
| Connect Perfil angularC4 15/22 Perfil perimetral para productos clasificado frente a la corrosión con categoría C4. W=22 mm. H=15. L=3000. |  | 3000x22x15 | Connect white 01 matt | 25.00 | A | 26358267 | 7.28/m |
| Connect Perfil flexible IC Perfil flexible para instalarse como perfil perimetral en esquinas interiores, de acero electrogalvanizado con un reubrimiento vinílico. Puede haber variaciones de color pero se puede pintar. Se suministra enrollado y el radio mínimo que se puede conseguir es de 450 mm. No se recomienda si va a quedar completamente visto. |  | 2400x22x24 | . | 12.00 | A | 60203360 | 20.44/m |
| Connect Perfil perim. flexible Perfil para instalarse como perfil perimetral en esquinas exteriores, de acero electrogalvanizado con un reubrimiento vinílico. Puede haber variaciones de color pero se puede pintar. No se recomienda si va a quedar completamente visto. |  | 2400x22x24 | . | 12.00 | A | 60203363 | 14.79/m |

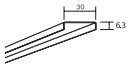
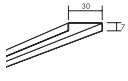
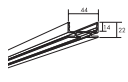

Connect Perfiles - Connect Soluciones verticales

| Producto | Dimensiones (mm) | Color | Pzas/caja | Disponibilid | Nº de artículo | Precio PVP (€) | |
|--|---|------------|---------------------------|--------------|----------------|----------------|---------|
| Connect Elevación Thinline Perfil en "U" para sistema Connect Thinline en ambientes C4. L=2550 |  | 2550x30x6 | . | 10.00 | A | 26311068 | 6.57/m |
| Connect Elevación WP Perfil en "U" para servir de calzo en el sistema Connect WP de Akusto Wall. L=2400. |  | 2400x30x7 | Galvanized | 10.00 | A | 26311050 | 6.57/m |
| Connect Marco perimetral WP Perfil de aluminio lacado para Ecophon Akusto Wall. L=2687 mm. |  | 2687x44x22 | Connect white 03 textured | 8.00 | A | 26311051 | 30.40/m |
| | | 2687x44x22 | Connect black 01 textured | 8.00 | A | 26311074 | 36.98/m |
| | | 2687x44x22 | Connect natural anodized | 8.00 | A | 26311052 | 29.23/m |

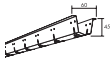
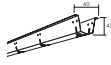
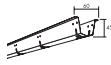

Connect Perfiles - Connect Sistemas de perfilera oculta

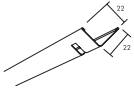
| Producto | Dimensiones (mm) | Color | Pzas/caja | Disponibilid | Nº de artículo | Precio PVP (€) |
|---|--|------------|-----------|--------------|----------------|----------------|
| Connect Galga 150 acero galva. Para módulo de 150/300/600 mm. Acero galvanizado. Para productos con canto Lp. Se instala junto con Connect T24 HD Perfil primario cada 1500 mm mediante la fijación Connect Horquilla de seguridad. L=2450 mm. Perforada cada 150 mm. |  2450x60x45 | Galvanized | 10.00 | A | 26300575 | 10.48/m |
| Connect Galga Acero galvan. Para módulo de 600 mm. Acero galvanizado. Para productos con canto Ds. Se instala junto con Connect T24 HD Perfil primario cada 1500 mm mediante la fijación Connect Horquilla de seguridad. L=2450 mm. Perforada cada 300 mm. |  2450x60x45 | Galvanized | 10.00 | A | 26300570 | 8.65/m |
| Connect Galga C4 Módulo de 600 mm. Acero revestido por un revestimiento con categoría anticorrosiva C4. Para productos con canto Ds. Se instala junto con Connect T24 Perfil primario categoría C4 cada 1500mm. Se fija al perfil mediante Connect Horquilla de seguridad C4. L=2450 mm. Perforada cada 300 mm. |  2450x60x45 | Galvanized | 10.00 | A | 26300573 | 10.31/m |



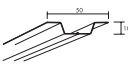
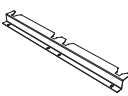
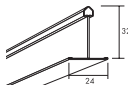

Connect Perfiles - Connect Otros perfiles

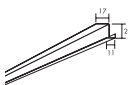
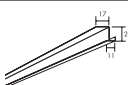
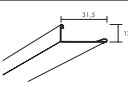
| Producto | Dimensiones (mm) | Color | Pzas/caja | Disponibilid | Nº de artículo | Precio PVP (€) | |
|--|---|------------|---------------|--------------|----------------|----------------|---------|
| Connect Impact bracing Galga para instalaciones de Super G (con resistencia al impacto). Se coloca para impedir que las placas se caigan ante un posible impacto de pelota por ejemplo. Cada pieza Connect Galga sistema impactos se debe fijar con dos horquillas que vienen incluidas. |  652x22x22 | Galvanized | 25.00 | A | 26303320 | 3.41/pc | |
| Connect Marco Thinline Marco perimetral de aluminio lacado para Ecophon Akusto Wall. L = 2658 mm. |  | 2658x45x28 | Connect white | 8.00 | A | 26301276 | 21.28/m |
| | | 2658x45x28 | Connect black | 8.00 | A | 26301272 | 21.28/m |
| | | 2658x45x28 | Connect grey | 8.00 | A | 26301271 | 21.28/m |
| | | 2658x45x28 | Connect grey | 8.00 | A | 26301270 | 21.28/m |

Connect Perfiles - Connect Otros perfiles

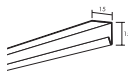
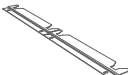
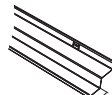
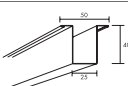
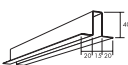
| Producto | Dimensiones (mm) | Color | Pzas/caja | Disponibilid | Nº de artículo | Precio PVP (€) | |
|--|---|------------|------------------|--------------|----------------|----------------|----------|
| Connect Omega Inline Carrier Acero galvanizado acabado en blanco. L=3000 mm. Para absorbentes industriales. |  | 3000x50x10 | Connect white 01 | 20.00 | A | 26311283 | 13.97/pc |
| Connect Perfil One 30 Perfil distanciador de acero galvanizado para fijación Akusto One. El kit contiene 2 perfiles y 4 piezas espaciadoras de pared. Usar junto con Connect Pieza helicoidal One. Profundidad total del sistema, incluido el panel Akusto One, 70 mm. |  | 500x54x27 | Steel | 2.00 | A | 26311256 | 22.14/pc |
| Connect Perfil Bridging Connect Perfil Bridging para integrar luminarias de acero galvanizado. Para productos con canto A, Ds, Dg, Dp y Lp de 20 mm de espesor. Medida para módulo de 600 mm. |  | 590x24x32 | Connect white 01 | 36.00 | A | 26338800 | 2.69/m |
| |  | 1190x24x32 | Connect white 01 | 36.00 | A | 26338801 | 2.69/m |
| Connect Perfil Dp/Dg pasillos Perfil de acero galvanizado acabado en blanco para reforzar las placas Dp y Dg cortadas en el encuentro con el perfil perimetral en instalaciones en pasillos. L=588. |  | 588x28x21 | Connect white 01 | 48.00 | A | 26300736 | 4.56/pc |
| Connect Perfil Ds en pasillos Perfil de acero galvanizado acabado en blanco para reforzar las placas Ds cortadas en el encuentro con el perfil perimetral en instalaciones en pasillos. L=596. |  | 596x28x21 | Connect white 01 | 48.00 | A | 26300735 | 4.56/pc |
| Connect Perfil F-Trim 10 Perfil de acero galvanizado acabado en blanco para realizar cambios de nivel verticales. L=2000 mm. |  | 2000x26x12 | Connect white 01 | 10.00 | A | 26300730 | 11.16/m |
| Connect Perfil F-Trim 15 Perfil de acero galvanizado acabado en blanco para realizar cambios de nivel verticales o encuentro de placas Gedina A con PYL. L=2400 mm. |  | 2400x31x12 | Connect white 01 | 10.00 | A | 26300896 | 15.01/m |
| Connect Perfil F-Trim F Perfil de acero galvanizado acabado en blanco para realizar cambios de nivel verticales. L=3000 mm. Para la instalación de Flexiform. |  | 3000x33x40 | Connect white 01 | 10.00 | A | 26300889 | 16.42/m |

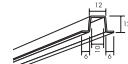
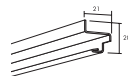
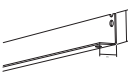
Connect Perfiles - Connect Otros perfiles

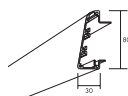
| Producto | Dimensiones (mm) | Color | Pzas/caja | Disponibilid | Nº de artículo | Precio PVP (€) |
|--|--|---------------------------|-----------|--------------|----------------|----------------|
| Connect Perfil Frieze Perfil de acero galvanizado acabado en blanco para remate con pared en instalaciones de Focus frieze. L=2500 mm. |  2500x15x15 | Connect white 01 | 12.00 | A | 26300562 | 4.26/m |
| Connect Perfil One 8 Perfil de acero galvanizado para fijar los paneles Akusto One. El kit contiene 2 perfiles y 4 piezas separadoras de pared. Se instala junto con el accesorio Connect Pieza helicoidal One. La profundidad total del sistema, incluyendo el panel Akusto One, es de 48 mm. |  500x54x5 | . | 2.00 | A | 26311255 | 15.27/pc |
| Connect Perfil Shadow |  2596x85x55 | Connect grey 03 textured | 4.00 | A | 26301290 | 29.78/m |
| Connect Perfil omega Perfil de acero galvanizado acabado en blanco para instalación de paneles de pared. W=50 mm. L=2700 mm. |  2700x50x40 | Connect white 01 | 4.00 | A | 26300357 | 10.18/m |
| Connect Perfil omega Plus Acero galvanizado revestido. Para instalaciones Super G Plus. Perforaciones Ø6. |  576x55x40 | Connect white 01 | 12.00 | A | 26301359 | 17.63/m |
| |  3000x55x40 | Connect white 01 | 6.00 | A | 26301358 | 14.44/m |
| Connect Perfil omega p/Baffle Perfil para alinear Solo Baffle. Acero galvanizado acabado en blanco. W=24 mm. L= 2400 mm. |  2400x24x12 | Connect white 01 | 20.00 | A | 26300362 | 12.53/m |
| Connect Perfil refuerzo Ds Acero galvanizado. Para instalación de placas de canto Ds con formato 1200x1200 mm. L=1184 mm. |  1184x21x20 | Galvanized | 12.00 | A | 26300380 | 10.11/pc |
| Connect Perfil transversal Perfil de acero galvanizado para fijarse en las espirales preinstaladas en los paneles Solo Matrix. Forma parte del sistema Solo Matrix junto con el accesorio Connect Pieza conexión placa. Los tornillos están incluidos. |  310x24x15 | . | 32.00 | A | 26300405 | 6.07/pc |
| |  910x24x15 | . | 32.00 | A | 26300403 | 7.90/pc |
| Connect Remate Edge 500 Perfil de remate perimetral de aluminio lacado en blanco para la instalación de islas formadas por placas Focus con canto E, Ds y Dg. L=2400 mm. |  2400x40x80 | Connect white 02 textured | 6.00 | A | 26311061 | 64.09/m |

Connect Perfiles - Connect Perfiles C3

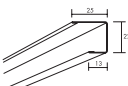
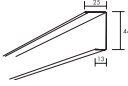
| Producto | Dimensiones (mm) | Color | Pzas/caja | Disponibilid | Nº de artículo | Precio PVP (€) |
|---|--|------------------|-----------|--------------|----------------|----------------|
| Connect Perfil "C" C3 Perfil de acero galvanizado acabado en blanco clasificado frente a la corrosión con categoría C3 según UNE-EN ISO 12944-2. H=22 mm. L=3000 mm. Para productos Hygiene instalados en ambientes corrosivos. |  3000x25x22 | Connect white 01 | 20.00 | A | 26303532 | 7.67/m |
| |  3000x25x44 | Connect white 01 | 20.00 | A | 26303465 | 8.24/m |



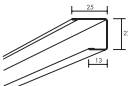
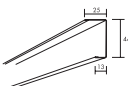

Connect Perfiles - Connect Perfiles C4

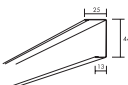
| Producto | Dimensiones (mm) | Color | Pzas/caja | Disponibilid | Nº de artículo | Precio PVP (€) |
|--|--|-----------------------|-----------|--------------|----------------|----------------|
| Connect Perfil "C" C4, H=22 Perfil perimetral para productos adecuados en entornos C4. Blanco, T = 22 mm, L = 3000 mm. Clasificado frente a la corrosión con categoría C4 según ISO 12944-2. |  3000x25x22 | Connect white 01 matt | 20.00 | A | 26300270 | 12.02/m |
| |  3000x25x44 | Connect white 01 matt | 20.00 | A | 26300271 | 12.47/m |

Connect Perfiles - Connect Perfiles perimetrales

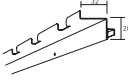
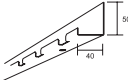
| Producto | Dimensiones (mm) | Color | Pzas/caja | Disponibilid | Nº de artículo | Precio PVP (€) |
|--|---|--------------------------|-----------|--------------|----------------|----------------|
| Connect Perfil "C" Shadow Perfil perimetral de acero galvanizado acabado en blanco. L=3000 mm. Para esquinas utilizar Connect Pieza esquina exterior 26300128. |  3000x39x52 | Connect white 01 | 10.00 | A | 26300556 | 7.76/m |
| |  3000x39x82 | Connect white 01 | 10.00 | A | 26300392 | 8.46/m |
| |  3000x39x102 | Connect white 01 | 10.00 | A | 26300394 | 8.77/m |
| Connect Perfil perim. "C" HD Acero galvanizado acabado en blanco. H=44 mm. L= 3000 mm. Perfil reforzado (HD). |  3000x25x44 | Connect white 01 | 12.00 | A | 26300320 | 13.78/m |
| Connect Perfil perimetral "C" Acero galvanizado. |  3000x25x22 | Connect white 01 | 20.00 | A | 26300532 | 4.97/m |
| |  2666x25x44 | Connect white 01 | 20.00 | A | 26310465 | 5.43/m |
| |  3000x25x44 | Connect white 01 | 20.00 | A | 26300261 | 5.43/m |
| |  3000x25x53 | Connect white 01 | 20.00 | A | 26300328 | 5.78/m |
| | 2700x25x44 | Connect black 01 matt | 20.00 | A | 26300565 | 5.58/m |
| | 2700x25x44 | Connect grey 01 metallic | 20.00 | A | 26320223 | 6.84/m |

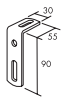

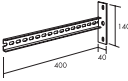
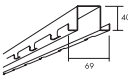
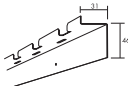
Connect Accesorios - Access detalles

| Producto | | Dimensiones (mm) | Color | Pzas/caja | Disponibilid | Nº de artículo | Precio PVP (€) |
|--|---|------------------|-------|-----------|--------------|----------------|----------------|
| Access Conector Empalme 1,0 mm acero galvanizado, acabado en blanco 010. Para encuentros entre dos Access Transition perfil 0151. |  | 50x25x55 | . | 10.00 | A | 26450172 | 4.21/pc |
| Access Perfil p. Bandeja 1,0 mm acero galvanizado. Instalado en bandeja portacable. Perforado cada 100 mm. L=3000 mm. |  | 3000x42x38 | Black | 8.00 | A | 26450144 | 17.60/m |
| Access perfil Carrier 1,0 mm acero galvanizado, acabado en negro. L=3000 mm. Perforado cada 100 mm. Para una fila de paneles Access. |  | 3000x40x50 | Black | 4.00 | A | 26450191 | 19.58/m |
| Barra P/Descuelgue Access 2,0 mm acero galvanizado. L=3000 mm. Perforado cada 25 mm. |  | 3000x35x14 | . | | A | 26450204 | 29.70/pc |
| Escuadra Access 4,0 mm acero galvanizado. Para fijación Access Suspension bar 0204 en materiales duros. |  | 30x55x90 | . | | A | 26450203 | 7.02/pc |
| Escuadra Fijación Access 2,6 mm Acero galvanizado. Da libre acceso al cable canan en una dirección. L=750 mm. También para instalación de Acces Frieze |  | 750xx | . | | C | 26450077 | 51.46/pc |
| Escuadra Fijación Access Acero galvanizado. L= 400 mm. Para montaje de perfiles Access a la pared. |  | 400x140x40 | . | | A | 26450116 | 25.32/pc |
| Perfil Perimetral Doble Access 1,0 mm acero galvanizado, acabado en negro. L=3000 mm. Perforado cada 100 mm. Para mas de una fila de paneles acces.. |  | 3000x69x40 | Black | 4.00 | A | 26450190 | 21.30/m |
| Perfil Universal Access Acero galvanizado, acabado en negro. Para fijarlo al cable canal o a la pared con la placa Access Wall 0147. Perforado cada 100 mm. Agujero de 3,3 mm c300 mm. 15 mm ajuste vertical. L=3000 mm. |  | 3000x31x46 | Black | 8.00 | A | 26450250 | 11.85/m |

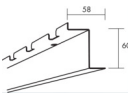
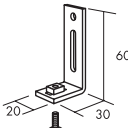
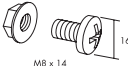

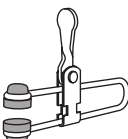
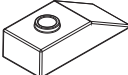

Connect Accesorios - Access detalles

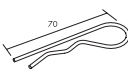
| Producto | Dimensiones (mm) | Color | Pzas/caja | Disponibilid | Nº de artículo | Precio PVP (€) | |
|---|---|------------|-----------|--------------|----------------|----------------|-----------|
| Perfil de Transición Access Galvanizado, acabado en blanco 010, NCS S 0502-Y. 1,0 mm. L=3000 mm. Perforado cada 100 mm. Para transición entre la instalación de un Access y un techo tradicional. |  | 3000x58x71 | White 010 | 4.00 | A | 26450151 | 21.92/m |
| Pletina de Fijación Access 3,0 mm acero, acabado en negro. Incluido tornillos. Para fijación perfil Access Universal 0250 a la pared. Ajustable 15 mm.de lado. |  | 30x20x60 | Black | 25.00 | A | 26450147 | 3.08/pc |
| Tornillo de Instalación Access Placa conector integral dentada. Tornillo dentado y washer. |  | 14x16x16 | . | 50.00 | A | 26450218 | 26.96/ctn |

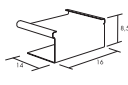
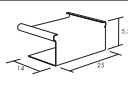
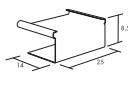

Connect Accesorios - Connect Otros accesorios

| Producto | Dimensiones (mm) | Color | Pzas/caja | Disponibilid | Nº de artículo | Precio PVP (€) | |
|--|---|-----------|-----------|--------------|----------------|----------------|-----------|
| Connect Abrazadera instalación Abrazadera para mantener los perfiles fijos durante la instalación. |  | 137x80x15 | . | 1.00 | A | 26300685 | 13.91/pc |
| Connect Distance C4 Connect Distance para sistema con perfilera Thinline en ambientes C4. |  | 37x16x11 | . | 50.00 | A | 26301287 | 1.28/pc |
| Connect Embellecedor Embellecedor de plástico en color blanco para cubrir las fijaciones del techo cuando se instalan las islas con Connect Cable acero y cuelgue. |  | 48x45x45 | White | 8.00 | A | 26311267 | 2.08/pc |
| Connect Fijación de placas Dp Pieza de plástico para fijar las placas con canto Dp. |  | 32x8x6 | White | 100.00 | A | 26300218 | 0.90/pc |
| Connect Guantes Guantes blancos de algodón para evitar ensuciar las placas durante la instalación o mantenimiento. |  | | White | | A | 26300601 | 31.67/ctn |
| Connect Herramienta Láser Láser para instalar la perfilera perpendicular. |  | 165x40x40 | . | 1.00 | A | 26300301 | 366.87/pc |
| Connect Horquilla Split pin Horquilla de acero galvanizado para fijar la pieza Connect Varilla Nonius. |  | Ø71x2,5 | . | 100.00 | A | 26300078 | 46.56/ctn |



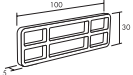
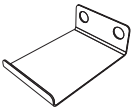
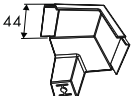
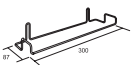

Connect Accesorios - Connect Otros accesorios

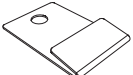
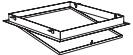
| Producto | Dimensiones (mm) | Color | Pzas/caja | Disponibilid | Nº de artículo | Precio PVP (€) |
|--|---|-------------------|-----------|--------------|----------------|----------------|
| Connect Horquilla seguridad Horquilla de acero galvanizado para realizar la unión entre Connect Galga y Connect T24 HD Perfil primario. |  57x17x2 | Galvanized | 100.00 | A | 26300853 | 0.27/pc |
| Connect Horquilla seguridad C4 Acero tratado. Para realizar la unión entre Connect Galga y Connect T24 HD Perfil primario en ambientes C4. |  57x17x2 | Galvanized | 100.00 | A | 26300574 | 0.36/pc |
| Connect Pieza E-plug Pieza de acero galvanizado acabado en blanco colocada para cubrir el espacio entre el perfil T15 y el perfil Connect Perfil "C" Shadow en instalaciones de Focus E T15. |  16x8,5x14 | Connect white 01 | 100.00 | A | 26300144 | 18.61/ctn |
| Connect Pieza E-plug Pieza de acero galvanizado acabado en blanco colocada para cubrir el espacio entre el perfil T24 y el perfil Connect Perfil "C" Shadow en instalaciones de Advantage E/Gedina E T24. |  25x5,5x14 | Connect white 01 | 100.00 | A | 26300158 | 18.61/ctn |
| Connect Pieza E-plug Pieza de acero galvanizado acabado en blanco colocada para cubrir el espacio entre el perfil T24 y el perfil Connect Perfil "C" Shadow en instalaciones de Focus E T24/Master E/Combison Duo E. |  25x8,5x14 | Connect white 01 | 100.00 | A | 26300148 | 26.66/ctn |
| Connect Pieza fijac. Ambit C4 Acero tratado. Para fijación de Industry Ambit y también como pieza de apoyo en instalaciones de Akusto Wall C con el sistema Thinline en ambientes C4. |  89x62x30 | . | 100.00 | A | 26311634 | 3.15/pc |
| Connect Rejilla ventilación A Rejilla blanca de poliestireno empleada para reducir la diferencia de presión en el techo o bien para fijaciones de luminarias para instalaciones en perfilera T24 para productos de cantos A y E. Tamaño de las celdas de 15x15 mm. Superficie perforada aproximada 80%. Otros formatos disponibles bajo solicitud. |  600x600x8 | White polystyrene | | A | 26300439 | 26.39/pc |





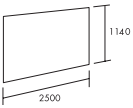
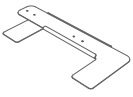
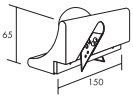
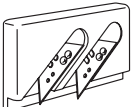

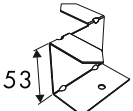
Connect Accesorios - Connect Otros accesorios

| Producto | Dimensiones (mm) | Color | Pzas/caja | Disponibilid | Nº de artículo | Precio PVP (€) |
|---|--|--------------------------|-----------|--------------|----------------|----------------|
| <p>Connect Rejilla ventilación A</p> <p>Rejilla blanca de poliestireno empleada para reducir la diferencia de presión en el techo o bien para fijaciones de luminarias para instalaciones en perferia T24 para productos de cantos A y E. Tamaño de las celdas de 15x15 mm. Superficie perforada aproximada 80%. Modulación de 1200x600 mm. Otros formatos disponibles bajo solicitud.</p> |  1200x600x8 | White polystyrene | | A | 26300440 | 52.34/pc |
| <p>Connect Separador 5</p> <p>Pieza de separación de plástico (PP) para dejar fijas las placas perimetrales Ecophon Master Rigid Dp.</p> |  150x30x5 | White | 50.00 | A | 26300229 | 2.35/pc |
| <p>Connect Shadow empalme</p> |  42x30x16 | . | 4.00 | A | 26300939 | 3.72/pc |
| <p>Connect Shadow esquina</p> <p>Pieza de esquina moldeada y lacada de zinc para Connect Perfil Shadow.</p> |  44x55x55x85 | Connect grey 03 textured | 4.00 | A | 26301291 | 13.60/pc |
| <p>Connect Sujeción para pared C3</p> <p>Pieza de sujeción de acero inoxidable para las placas Ecophon Hygiene Advance y Performance colocadas en pared.</p> |  300x87x48 | . | 12.00 | A | 26300716 | 18.45/pc |
| <p>Connect Tape Hygiene Advance</p> |  100x100x60 | White 141 | 1.00 | A | 26312801 | 39.61/pc |
| <p>Connect Thinline Fixing C4</p> <p>Acero tratado. Para soporte de Akusto Wall C en instalaciones Thinline en ambientes C4.</p> |  89x62x24 | . | 20.00 | A | 26312634 | 3.99/pc |
| <p>Connect Thinline Locking Clip</p> <p>Clip de bloqueo para sistema Thinline en entornos C4</p> |  40x20x5 | . | 24.00 | A | 26300937 | 6.47/pc |
| <p>Connect Trampilla</p> <p>Trampilla de acero galvanizado acabada en blanco. Para abrirla y cerrarla debe emplearse destornillador. Puede limpiarse con agua. Se puede instalar con techos de cantos A y E, y con Ecophon Focus y Master Ds. Tamaño para módulo de 600x600 mm. Dimensión del hueco de 565x565 mm.</p> |  600x600x51 | Connect white 01 | | A | 26300480 | 156.81/pc |







Connect Accesorios - Connect Otros accesorios

| Producto | | Dimensiones (mm) | Color | Pzas/caja | Disponibilid | Nº de artículo | Precio PVP (€) |
|---|---|------------------|-------|-----------|--------------|----------------|----------------|
| Connect Trampilla C3 Vidrio acrílico ópalo-blanco con marco de aluminio acabado en blanco. Para techos Hygiene con cantos canto A y C. Se puede lavar con alta presión hasta 80 bar. Clasificada frente a la corrosión con categoría C3. |  | 600x600x40 | Opal | | A | 26311608 | 329.39/pc |
| Connect Trampilla C3 Vidrio acrílico ópalo-blanco con marco de aluminio acabado en blanco. Para techos Hygiene con cantos canto A y C. Se puede lavar con alta presión hasta 80 bar. Módulo de 1200x600 mm. Clasificada frente a la corrosión con categoría C3. |  | 1200x600x40 | Opal | | A | 26311609 | 451.21/pc |
| Connect Vertical Chapa de 0,5 mm de acero acabada en blanco, suministrada con film protector transparente. L=2500 mm. B=1140 mm. Para colocarse en el perímetro o hacer cambios de nivel. |  | 2500x1140x0,5 | White | | A | 26300821 | 79.42/pc |
| Connect conector para la galga Pieza ajustable de acero galvanizado para realizar un puente de unión de dos Connect Galga colocadas en prolongación que hayan sido separadas para alojar instalaciones, etc. |  | 300x128x5 | . | 10.00 | A | 26300658 | 7.40/pc |
| Connect Útil de corte canto Dg Útil para cortar las placas perimetrales Focus Dg. |  | 250x133x120 | . | | A | 26300991 | 77.88/pc |
| Connect Útil de corte canto E Útil para cortar las placas perimetrales canto E (T24 y T15). |  | 198x120x25 | . | 1.00 | A | 26300221 | 21.72/pc |
| Connect Útil para desmontaje Útil de plástico (PP) con imán para desmontaje de placas Ecophon Master Rigid A y E. |  | 100x20x6 | White | 1.00 | A | 26300228 | 23.51/pc |
| Fijación Connect Ambit Acero galvanizado. Para fijación directa de Akusto Wall C Extra Bass. |  | 89x62x53 | . | 25.00 | A | 26312633 | 1.09/pc |





Connect Accesorios - Connect Otros accesorios

| Producto | | Dimensiones (mm) | Color | Pzas/caja | Disponibilid | Nº de artículo | Precio PVP (€) |
|--|---|------------------|-----------------|-----------|--------------|----------------|----------------|
| Pintura remate Cloudy Day Pintura al agua empleada para pintar y rematar los cantos de las placas perimetrales cortadas en obra. Otros colores NCS están disponibles bajo solicitud. Aplicar con una brocha. 1 litro. |  | 133x133x130 | Cloudy Day | | C | 26303914 | 62.48/bkt |
| Pintura remate Dark Diamond Pintura al agua empleada para pintar y rematar los cantos de las placas perimetrales cortadas en obra. Otros colores NCS están disponibles bajo solicitud. Aplicar con una brocha. 1 litro. |  | 133x133x130 | Dark Diamond | | A | 26303913 | 62.48/bkt |
| Pintura remate Eucalyptus Leaf Pintura al agua empleada para pintar y rematar los cantos de las placas perimetrales cortadas en obra. Otros colores NCS están disponibles bajo solicitud. Aplicar con una brocha. 1 litro. |  | 133x133x130 | Eucalyptus Leaf | | C | 26303920 | 62.48/bkt |
| Pintura remate Fresh Clover Pintura al agua empleada para pintar y rematar los cantos de las placas perimetrales cortadas en obra. Otros colores NCS están disponibles bajo solicitud. Aplicar con una brocha. 1 litro. |  | 133x133x130 | Fresh Clover | | C | 26303922 | 62.48/bkt |
| Pintura remate Goji Berry Pintura al agua empleada para pintar y rematar los cantos de las placas perimetrales cortadas en obra. Otros colores NCS están disponibles bajo solicitud. Aplicar con una brocha. 1 litro. |  | 133x133x130 | Goji Berry | | C | 26303918 | 62.48/bkt |
| Pintura remate Golden Field Pintura al agua empleada para pintar y rematar los cantos de las placas perimetrales cortadas en obra. Otros colores NCS están disponibles bajo solicitud. Aplicar con una brocha. 1 litro. |  | 133x133x130 | Golden Field | | C | 26303901 | 62.48/bkt |
| Pintura remate Highland Fog Pintura al agua empleada para pintar y rematar los cantos de las placas perimetrales cortadas en obra. Otros colores NCS están disponibles bajo solicitud. Aplicar con una brocha. 1 litro. |  | 133x133x130 | Highland Fog | | C | 26303908 | 62.48/bkt |

Connect Accesorios - Connect Otros accesorios

| Producto | | Dimensiones (mm) | Color | Pzas/caja | Disponibilid | Nº de artículo | Precio PVP (€) |
|--|---|------------------|-----------------|-----------|--------------|----------------|----------------|
| Pintura remate Moonlight Sky Pintura al agua empleada para pintar y rematar los cantos de las placas perimetrales cortadas en obra. Otros colores NCS están disponibles bajo solicitud. Aplicar con una brocha. 1 litro. |  | 133x133x130 | Moonlight Sky | | C | 26303907 | 62.48/bkt |
| Pintura remate Morning Drizzle Pintura al agua empleada para pintar y rematar los cantos de las placas perimetrales cortadas en obra. Otros colores NCS están disponibles bajo solicitud. Aplicar con una brocha. 1 litro. |  | 133x133x130 | Morning Drizzle | | C | 26303911 | 62.48/bkt |
| Pintura remate Ocean Storm Pintura al agua empleada para pintar y rematar los cantos de las placas perimetrales cortadas en obra. Otros colores NCS están disponibles bajo solicitud. Aplicar con una brocha. 1 litro. |  | 133x133x130 | Ocean Storm | | C | 26303910 | 62.48/bkt |
| Pintura remate Peach Rose Pintura al agua empleada para pintar y rematar los cantos de las placas perimetrales cortadas en obra. Otros colores NCS están disponibles bajo solicitud. Aplicar con una brocha. 1 litro. |  | 133x133x130 | Peach Rose | | C | 26303917 | 62.48/bkt |
| Pintura remate Ruby Rock Pintura al agua empleada para pintar y rematar los cantos de las placas perimetrales cortadas en obra. Otros colores NCS están disponibles bajo solicitud. Aplicar con una brocha. 1 litro. |  | 133x133x130 | Ruby Rock | | C | 26303912 | 62.48/bkt |
| Pintura remate Sage Garden Pintura al agua empleada para pintar y rematar los cantos de las placas perimetrales cortadas en obra. Otros colores NCS están disponibles bajo solicitud. Aplicar con una brocha. 1 litro. |  | 133x133x130 | Sage Garden | | C | 26303919 | 62.48/bkt |
| Pintura remate Scallop Shells Pintura al agua empleada para pintar y rematar los cantos de las placas perimetrales cortadas en obra. Otros colores NCS están disponibles bajo solicitud. Aplicar con una brocha. 1 litro. |  | 133x133x130 | Scallop Shells | | C | 26303916 | 62.48/bkt |

Connect Accesorios - Connect Otros accesorios

| Producto | | Dimensiones (mm) | Color | Pzas/caja | Disponibilid | Nº de artículo | Precio PVP (€) |
|--|---|------------------|---------------|-----------|--------------|----------------|----------------|
| Pintura remate Silent Steam Pintura al agua empleada para pintar y rematar los cantos de las placas perimetrales cortadas en obra. Otros colores NCS están disponibles bajo solicitud. Aplicar con una brocha. 1 litro. |  | 133x133x130 | Silent Steam | | C | 26303902 | 62.48/bkt |
| Pintura remate Silk Slate Pintura al agua empleada para pintar y rematar los cantos de las placas perimetrales cortadas en obra. Otros colores NCS están disponibles bajo solicitud. Aplicar con una brocha. 1 litro. |  | 133x133x130 | Silk Slate | | C | 26303900 | 62.48/bkt |
| Pintura remate Silver Stone Pintura al agua empleada para pintar y rematar los cantos de las placas perimetrales cortadas en obra. Otros colores NCS están disponibles bajo solicitud. Aplicar con una brocha. 1 litro. |  | 133x133x130 | Silver Stone | | C | 26303906 | 62.48/bkt |
| Pintura remate Summer Forest Pintura al agua empleada para pintar y rematar los cantos de las placas perimetrales cortadas en obra. Otros colores NCS están disponibles bajo solicitud. Aplicar con una brocha. 1 litro. |  | 133x133x130 | Summer Forest | | C | 26303921 | 62.48/bkt |
| Pintura remate Sunset Heat Pintura al agua empleada para pintar y rematar los cantos de las placas perimetrales cortadas en obra. Otros colores NCS están disponibles bajo solicitud. Aplicar con una brocha. 1 litro. |  | 133x133x130 | Sunset Heat | | C | 26303909 | 62.48/bkt |
| Pintura remate Volcanic Ash Pintura al agua empleada para pintar y rematar los cantos de las placas perimetrales cortadas en obra. Otros colores NCS están disponibles bajo solicitud. Aplicar con una brocha. 1 litro. |  | 133x133x130 | Volcanic Ash | | C | 26303905 | 62.48/bkt |
| Pintura remate Wet Sand Pintura al agua empleada para pintar y rematar los cantos de las placas perimetrales cortadas en obra. Otros colores NCS están disponibles bajo solicitud. Aplicar con una brocha. 1 litro. |  | 133x133x130 | Wet Sand | | C | 26303923 | 62.48/bkt |
| Pintura remate White Frost Pintura al agua empleada para pintar y rematar los cantos de las placas perimetrales cortadas en obra. Para superficie blanca. Otros colores NCS están disponibles bajo solicitud. Aplicar con una brocha. 1 litro. |  | 133x133x130 | White | | A | 26300691 | 24.04/bkt |







Connect Accesorios - Connect Piezas de fijación

| Producto | | Dimensiones (mm) | Color | Pzas/caja | Disponibilid | Nº de artículo | Precio PVP (€) |
|---|---|------------------|------------------|-----------|--------------|----------------|----------------|
| Connect Adhesivo 10L Adhesivo en base acuosa para la instalación de los productos Focus/Master/Super G con cantos B y SQ. Instrucciones de uso incluidas. 10 litros. |  | 300x300x250 | . | | A | 26302100 | 21.93/ltr |
| Connect Adhesivo 5L Adhesivo en base acuosa para la instalación de los productos Focus/Master/Super G con cantos B y SQ. Instrucciones de uso incluidas. 5 litros. |  | 150x150x200 | . | | A | 26302101 | 23.00/ltr |
| Connect Arandela Arandela de acero galvanizado. Para tornillo (cabeza con ranura Torx T25) para fijación en hormigón aligerado y chapa metálica. |  | 50x50x1,5 | Connect white 01 | 100.00 | A | 26311766 | 107.85/ctn |
| Connect Arandela Arandela de acero galvanizado. Para tornillo (ancho de la llave 6,35 mm.) para fijación en hormigón aligerado y chapa metálica. |  | 50x50x2 | White | 500.00 | A | 26311125 | 102.42/ctn |
| | | 50x50x2 | Galvanized | 500.00 | A | 26311067 | 128.40/ctn |
| Connect Arandela Acero pintado. Para tornillo. |  | 50x50x2 | . | 100.00 | A | 26300527 | 122.30/ctn |
| Connect Arandela AL 4053 Arandela de acero galvanizado de 40 mm de diámetro con una perforación de 6,2 mm de diám. para Connect Tornillo AL para fijar Industry AL. |  | Ø40x4 | Galvanized | 100.00 | A | 26304053 | 37.43/bkt |
| Connect Broca Pieza helicoidal Llave Allen de 4mm para Connect Pieza helicoidal Solo. |  | 30x7x4 | . | 5.00 | A | 26472171 | 0.76/pc |
| Connect Espátula adhesivo Espátula de plástico con muescas empleada para extender el Connect Adhesivo. |  | 173x96x9 | Grey | 2.00 | A | 26301216 | 5.33/pc |
| Connect Expansion nail Acero galvanizado / aluminio. Profundidad de la perforación 20 mm. Diámetro de la perforación 5,5-6 mm. Carga nominal : en hormigón min K 25: 400 N. |  | 30x12x12 | . | 200.00 | A | 26300723 | 0.27/pc |
| Connect Muelle Connect Muelle usado para unir Connect level change Ds (kit) |  | 44x17x23 | . | 24.00 | A | 26300197 | 1.31/pc |
| Connect Pieza helicoidal One Pieza de anclaje helicoidal para insertar en paneles Akusto One que se vayan a instalar con Connect Perfil One. |  | 38x40x40 | . | 4.00 | A | 26472177 | 2.13/pc |

Connect Accesorios - Connect Piezas de fijación

| Producto | Dimensiones (mm) | Color | Pzas/caja | Disponibilid | Nº de artículo | Precio PVP (€) |
|---|--|------------|-----------|--------------|----------------|----------------|
| Connect Pieza helicoidal Solo Pieza de anclaje helicoidal para insertar en paneles Solo que se vayan a instalar con Connect Cable acero y cuelgue. Se vende únicamente con los paneles Solo. |  53x37x37 | . | 4.00 | A | 26472270 | 2.41/pc |
| | 53x37x37 | . | 24.00 | A | 26472290 | 2.12/pc |
| Connect Taco de expansión Taco de expansión de acero galvanizado/plástico. Profundidad de la perforación de 40 mm. Diámetro de la perforación 5 mm. Para fijación contra la pared, no al techo. |  | Galvanized | 300.00 | A | 26300707 | 0.26/pc |
| Connect Tornillo AL 4050 Tornillo de acero galvanizado para fijación en hormigón de las placas de 50mm Industry AL. L=70 mm. Preperforado Ø5mm. |  | . | 100.00 | A | 26304050 | 62.71/bkt |
| Connect Tornillo AL 4052 Tornillo de acero galvanizado para fijación en hormigón de las placas de 100 mm Industry AL. L=120 mm. Preperforado Ø5mm. |  | . | 100.00 | A | 26304052 | 80.96/bkt |
| Connect Tornillo Absorber Acero galvanizado. Para fijación de Super G en hormigón aligerado. Torx 25 y L=100 mm. Incluye arandela lacada en blanco d=20 mm. 40 tornillos y arandelas por bolsa. |  | White | 40.00 | A | 26304072 | 1.13/pc |
| Connect Tornillo Absorber Acero galvanizado electrolítico. Ancho de llave 6,35 mm. Para fijación de Industry Modus de 50 mm de espesor junto con arandelas 1067 o 1125 sobre chapa metálica 0,63-2x1 mm. L=70 mm. |  | Galvanized | 500.00 | A | 26311711 | 135.38/ctn |
| Connect Tornillo Absorber Acero galvanizado electrolítico. Ancho de llave 6,35 mm. Para fijación de Industry Modus de 100 mm de espesor junto con arandelas 1067 o 1125 sobre chapa metálica 0,63-2x1 mm. L=120 mm. |  | Galvanized | 500.00 | A | 26311713 | 315.87/ctn |
| Connect Tornillo Absorber LWC Acero galvanizado electrolítico. Ancho de llave 6,35 mm. Para fijación de paneles entre 50-80 mm de espesor junto con arandelas 1067 o 1125 sobre hormigón aligerado. |  | Galvanized | 500.00 | A | 26311716 | 288.75/ctn |

Connect Accesorios - Connect Piezas de fijación

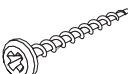
| Producto | Dimensiones (mm) | Color | Pzas/caja | Disponibilid | Nº de artículo | Precio PVP (€) |
|---|------------------|------------|-----------|--------------|----------------|----------------|
| Connect Tornillo Absorber LWC Acero galvanizado electrolítico. Ancho de llave 6,35 mm. Para fijación de paneles de 100 mm de espesor junto con arandelas 1067 o 1125 sobre hormigón aligerado. L=150 mm.  | 150x6x6 | Galvanized | 400.00 | A | 26311717 | 342.92/ctn |
| Connect Tornillo BR Tornillo de acero galvanizado. Cabeza en color blanco. Para tabiquería seca. L=9 mm. Punta de perforación reducida. Serrado por detrás de la cabeza para mejor resultado de agarre.  | 10x7x7 | White | 2000.00 | A | 26304025 | 90.24/ctn |
| Connect Tornillo C4 Tornillo autorroscante para perfiles perimetrales clasificados frente a la corrosión con categoría C4. Previsto para placa de yeso laminado o madera. Para fijación directa sobre hormigón, preperforar el perfil perimetral, usar un taco y taladro de Ø5.5, profundidad de 25 mm. Dimensión 4,2x33.  | 33x4,2x4,2 | . | 100.00 | A | 26304068 | 0.24/pc |
| Connect Tornillo MVL Tornillo de acero fosfatado con la punta endurecida. Ranura PH2. L=16 mm. Por ejemplo para instalación de perfiles perimetrales en en yeso o en madera.  | 16x9x9 | . | 1000.00 | A | 26304005 | 36.30/ctn |
| Connect Tornillo MVL Tornillo de acero fosfatado con la punta endurecida. Ranura PH2. Por ejemplo para instalación de perfiles perimetrales en en yeso o en madera.  | 16x9x9 | . | 62.00 | A | 26304055 | 3.80/bag |
| Connect Tornillo MVL Tornillo de acero fosfatado con la punta endurecida. Ranura PH2. L=22 mm. Por ejemplo para instalación de perfiles perimetrales en en yeso o en madera.  | 22x9x9 | . | 1000.00 | A | 26304021 | 38.03/ctn |
| | 22x9x9 | . | 62.00 | A | 26304056 | 4.14/bag |
| Connect Tornillo MVL Tornillo de acero fosfatado con la punta endurecida. Ranura PH2. L=35 mm. Por ejemplo para instalación de perfiles perimetrales en en yeso o en madera.  | 35x9x9 | . | 62.00 | A | 26304058 | 4.79/bag |
| | 35x9x9 | . | 1000.00 | A | 26304057 | 57.09/ctn |









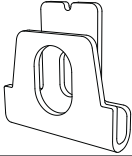

Connect Accesorios - Connect Piezas de fijación

| Producto | Dimensiones (mm) | Color | Pzas/caja | Disponibilid | Nº de artículo | Precio PVP (€) | |
|---|---|------------|-----------|--------------|----------------|----------------|------------|
| Connect Tornillo hormigón Tornillo de acero cromado para fijación en hormigón. Cabezal de T20. Perforación de 40 mm. Diámetro 4 mm. Carga nominal 266 N. |  | 35x10x10 | . | 500.00 | A | 26304000 | 204.37/bkt |
| Connect Tornillo hormigón ojo Tornillo de acero cromado para fijación en hormigón. Cabezal de T20. Perforación de 50 mm. Diámetro 5 mm. Instalación con Connect herramienta 26304038. Carga nominal 500 N. |  | 40x14x6,5 | . | 250.00 | A | 26304001 | 162.44/ctn |
| Connect Tornillo instalación Tornillo de acero galvanizado. Cabeza T20. Diámetro 4,8 mm, L=13 mm. Para fijación en chapa metálica, max 2x1 mm. Utilizado en combinación con escuadra para fijación de varillas. Carga nominal: 233 N. |  | 13x8,7x8,7 | . | 1000.00 | A | 26304024 | 47.46/ctn |
| Connect tornillo anclaje C4 Tornillo para ambientes clasificados frente a la corrosión con categoría C4. |  | 35x10x10 | . | 100.00 | A | 26304069 | 0.77/pc |
| Connect tornillo anclaje LWC Tornillo clasificado frente a la corrosión con categoría C4. Key TX30. Para fijar paneles de 50-80 mm de espesor en hormigón aligerado. Dimensión: 8,0 x 100. |  | 100x15x15 | . | 100.00 | A | 26304070 | 126.38/ctn |
| Connect tornillo instal. C4 Tornillo autoportante para perfiles perimetrales clasificados frente a la corrosión categoría C4. Para usar en madera, hormigón y yeso. Cuando se use en hormigón, utilizar taco específico y taco universal para ser usado en cartón-yeso. Dimensión 4.0x0.50. |  | 50x4x4 | . | 100.00 | A | 26304071 | 0.23/pc |
| Connect Útil para atornillar Herramienta de instalación para Connect Tornillo hormigón ojo 26304001. |  | 40x20x20 | . | | A | 26304038 | 13.53/pc |

Connect Accesorios - Connect Suspensión y soporte

| Producto | Dimensiones (mm) | Color | Pzas/caja | Disponibilid | Nº de artículo | Precio PVP (€) | |
|--|---|--------------|-----------|--------------|----------------|----------------|----------|
| Connect Cable kit 1500 Connect Kit Cable, contiene cable galvanizado de métrica 1,5mm, pieza de cuelgue con sistema de cierre y embellecedor. Para ambientes C1. |  | 1500x1,5x1,5 | . | 4.00 | A | 26474184 | 72.85/pc |



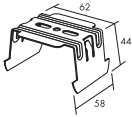
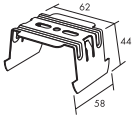
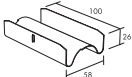
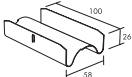

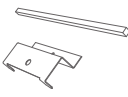
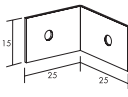
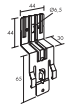
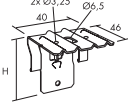
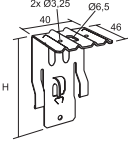
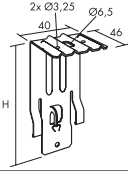
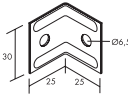
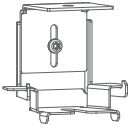
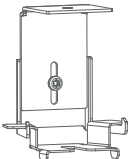

Connect Accesorios - Connect Suspensión y soporte

| Producto | Dimensiones (mm) | Color | Pzas/caja | Disponibilid | Nº de artículo | Precio PVP (€) | |
|---|---|--------------|------------|--------------|----------------|----------------|-----------|
| Connect Baffle fijación pared Pieza de fijación de acero galvanizado para Solo Baffle/anchor en pared. |  | 74x35x9 | . | 20.00 | A | 26300047 | 4.08/pc |
| Connect Baffle hook Espiral hueca para anclaje de paneles Solo Baffle/hook o Performance Baffle que hayan sido cortados. Clasificada frente a la corrosión con categoría C4. |  | 96x37x37 | . | 10.00 | A | 26311372 | 1.47/pc |
| Connect Cable acero y cuelgue kit que contiene un cable de acero y una pieza de cuelgue acabada en gancho. Longitud del cable de 2000 mm. |  | 2000x1,5x1,5 | . | 4.00 | A | 26474173 | 13.36/pc |
| |  | 2000x1,5x1,5 | . | 24.00 | A | 26474174 | 12.15/pc |
| Connect Cable acero y cuelgue kit que contiene un cable de acero y una pieza de cuelgue acabada en gancho. Longitud del cable de 5000 mm. |  | 5000x1,5x1,5 | . | 24.00 | A | 26474180 | 20.54/pc |
| |  | 5000x1,5x1,5 | . | 24.00 | A | 26474180 | 20.54/pc |
| Connect Cable kit 1500 Connect Kit Cable, contiene cable galvanizado de métrica 1,5mm, pieza de cuelgue con sistema de cierre y embellecedor. Para ambientes C1. |  | 1500x1,5x1,5 | . | 24.00 | A | 26474183 | 15.45/pc |
| |  | 1500x1,5x1,5 | . | 24.00 | A | 26474183 | 15.45/pc |
| Connect Cable kit 800 Connect Kit Cable, contiene cable galvanizado de métrica 1,5mm, pieza de cuelgue con sistema de cierre y embellecedor. Para ambientes C1. |  | 800x1,5 | . | 24.00 | A | 26474182 | 14.46/pc |
| |  | 800x1,5 | . | 24.00 | A | 26474182 | 14.46/pc |
| Connect Clip de cuelgue Clip de acero inoxidable que se fija en Connect T24 Perfil primario para poder enganchar Connect Varilla regulable. Carga nominal 233 N. No recomendable en instalaciones de piscinas climatizadas. |  | 32x17x5,2 | . | 100.00 | A | 26311286 | 0.63/pc |
| Connect Conexión "X" Plus Pieza de acero galvanizado para conexión entre perfiles Connect Perfil "C" Plus en instalación de Super G Plus. |  | 62x58x44 | Galvanized | 100.00 | A | 26300980 | 51.88/ctn |
| |  | 62x58x44 | Galvanized | 100.00 | A | 26300980 | 51.88/ctn |
| Connect Conexión Splice Plus Pieza de acero galvanizado para la instalación de Super G Plus. |  | 100x58x26 | Galvanized | 100.00 | A | 26300981 | 44.73/ctn |
| |  | 100x58x26 | Galvanized | 100.00 | A | 26300981 | 44.73/ctn |

Connect Accesorios - Connect Suspensión y soporte

| Producto | Dimensiones (mm) | Color | Pzas/caja | Disponibilid | Nº de artículo | Precio PVP (€) |
|--|--|------------|-----------|--------------|----------------|----------------|
| Connect Ds Level change Fijación de acero galvanizado para Cambio de nivel Ds. El kit contiene 10 pzs Connect Pletina Cambio nivel Ds y 10 pzs Connect Separador Ds. Emplear junto con las placas Focus Ds. |  200x90x20 | Galvanized | 10.00 | A | 26300302 | 13.10/pc |
| Connect Escuadra 90º Escuadra de 0,5 mm de acero galvanizado con perforaciones para tornillo Connect Tornillo hormigón 26304000 para realizar la fijación de Connect Perfil Flexiform a los perfiles primarios |  25x25x15 | . | 100.00 | A | 26300900 | 0.44/pc |
| Connect Escuadra T24 a pared Escuadra de acero galvanizado de alta calidad para fijar perfiles primarios a la pared. Cuando se instala con Connect T24 Perfil primario la altura es de 104 mm. Carga nominal: 233 N. |  109x44x30 | Galvanized | 50.00 | A | 26300715 | 1.73/pc |
| Connect Escuadra fijac.directa Escuadra de acero galvanizado de alta calidad. La altura al instalarla junto con el Connect T24 Perfil primario es de 50 mm. Carga nominal 233 N. |  44x40x46 | Galvanized | 100.00 | A | 26311012 | 0.79/pc |
| Connect Escuadra fijac.directa Escuadra de acero galvanizado de alta calidad. H=74 mm. La altura al instalarla junto con el Connect T24 Perfil primario es de 80 mm. Carga nominal 233 N. |  74x40x46 | Galvanized | 100.00 | A | 26311018 | 1.00/pc |
| Connect Escuadra fijac.directa Escuadra de acero galvanizado de alta calidad. H=94 mm. La altura al instalarla junto con el Connect T24 Perfil primario es de 100 mm. Carga nominal 233 N. |  94x40x46 | Galvanized | 100.00 | A | 26311013 | 1.18/pc |
| Connect Escuadra fijación 90º Pieza de acero galvanizado para paneles absorbentes de pared. |  25x25x30 | . | 100.00 | A | 26300132 | 0.31/pc |
| Connect Escuadra regul. Solo Escuadra regulable para unidades individualmente suspendidas o formando elementos. Puede usarse para plenum comprendido entre 90mm a max. 110mm. |  70x76x45 | . | 24.00 | A | 26300048 | 4.15/pc |
| Connect Escuadra regul. Solo Escuadra regulable para unidades individualmente suspendidas o formando elementos. Puede usarse para plenum comprendido entre 110mm a max. 130mm. |  90x76x45 | . | 24.00 | A | 26300049 | 4.15/pc |

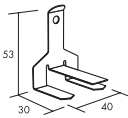
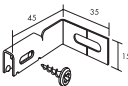
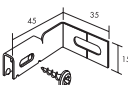
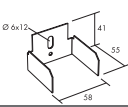



Connect Accesorios - Connect Suspensión y soporte

| Producto | Dimensiones (mm) | Color | Pzas/caja | Disponibilid | Nº de artículo | Precio PVP (€) | |
|---|--|------------|------------|--------------|----------------|----------------|----------|
| Connect Escuadra regulable Escuadra regulable de acero galvanizado para fijación directa de Connect T24 Perfil primario. Carga nominal 233 N. |  46x40x65 | Galvanized | 50.00 | A | 26311020 | 2.09/pc | |
| Connect Escuadra regulable Escuadra regulable de acero galvanizado para fijación directa de Connect T24 Perfil primario. Altura entre 95-130 mm. Carga nominal 233 N. |  46x40x95 | Galvanized | 50.00 | A | 26311021 | 2.18/pc | |
| Connect Escuadra regulable Escuadra regulable de acero galvanizado para fijación directa de Connect T24 Perfil primario. Altura entre 125-160 mm. Carga nominal 233 N. |  46x40x125 | Galvanized | 50.00 | A | 26311022 | 2.29/pc | |
| Connect Escuadra regulable Escuadra regulable de acero galvanizado para fijación directa de Connect T24 Perfil primario. Altura entre 155-190 mm. Carga nominal 233 N. |  46x40x155 | Galvanized | 50.00 | A | 26311023 | 3.43/pc | |
| Connect Escuadra regulable Escuadra regulable de acero galvanizado para fijación directa de Connect T24 Perfil primario. Altura entre 185-220 mm. Bit torx T20 incluido. Carga nominal 233 N. |  46x40x185 | Galvanized | 50.00 | A | 26311024 | 2.52/pc | |
| Connect Escuadra remate Frieze Pieza de acero galvanizado para fijar las placas a la pared sin perfil perimetral. |  40x30x53 | . | 100.00 | A | 26300043 | 0.37/pc | |
| Connect Fijación a Pared C4 Acero tratado. Para fijación de Connect Perfiles en T a pared en ambientes C4. |  45x35x15 | . | 25.00 | A | 26301608 | 3.44/pc | |
| Connect Fijación a pared Escuadra de acero galvanizado para fijación de perfiles primarios a pared. |  45x35x15 | . | 25.00 | A | 26300824 | 2.45/pc | |
| Connect Fijación a pared Plus Pieza de acero galvanizado para la instalación de Super G Plus. |  58x55x41 | Galvanized | 100.00 | A | 26311114 | 176.45/ctn | |
| Connect Fijación circular One Pieza de fijación de aluminio con revestimiento textil para instalar los paneles Akusto One. La profundidad total del sistema, incluyendo el panel Akusto One, es de 40 mm. |  | 100x100x70 | Green | 2.00 | A | 26300018 | 87.31/pc |
| | | 100x100x70 | Light Grey | 2.00 | A | 26300017 | 87.31/pc |
| | | 100x100x70 | Pink | 2.00 | A | 26300020 | 87.31/pc |
| | | 100x100x70 | Red | 2.00 | A | 26300019 | 87.31/pc |

Connect Accesorios - Connect Suspensión y soporte

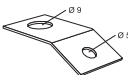
| Producto | Dimensiones (mm) | Color | Pzas/caja | Disponibilid | Nº de artículo | Precio PVP (€) |
|---|---|------------|-----------|--------------|----------------|----------------|
| Connect Perfil "C" Plus Perfil de acero galvanizado. Para la instalación de Super G Plus. L=3100 mm. |  3100x60x28 | Galvanized | 8.00 | A | 26320033 | 2.59/m |
| Connect Pieza de cuelgue Pieza de cuelgue metálica acabada en gancho para instalar Connect Cable acero. |  48x13x10 | . | 4.00 | A | 26311370 | 6.67/pc |
| Connect Pieza fijación Ambit Pieza de acero galvanizado. Para fijación de Industry Ambit |  89x62x20 | . | 50.00 | A | 26312632 | 0.78/pc |
| Connect Pieza helicoidale Baffle Pieza de anclaje helicoidal para insertar en paneles Solo Baffle/anchor que hayan sido cortados. Incluye las horquillas de fijación. |  76x36x36 | . | 10.00 | A | 26311271 | 3.71/pc |
| Connect Pinza para varilla Pieza con resorte de acero fosfatado para las varillas regulables y para Connect Varilla prolongación 26300181. Clasificada frente a corrosión con categoría C1. |  30x45x25 | . | 100.00 | A | 26300080 | 0.70/pc |
| Connect Pletina Direct Fixing Pieza de acero galvanizado para instalación directa de paneles con canto C. |  100x25x12 | . | 50.00 | A | 26301299 | 0.65/pc |
| Connect Pletina Fixing Bracket Pletina de acero galvanizado para fijación de los paneles Akusto Wall C. |  45x40x6 | . | 100.00 | A | 26300314 | 0.42/pc |
| Connect Pletina para hormigón Pieza de acero galvanizado para fijación de las placas Focus F a hormigón. H=6 mm. |  150x35x6 | . | 100.00 | A | 26300149 | 0.51/pc |
| Connect Pletina para hormigón Acero galvanizado. Para fijación de Master F en hormigón. H=12 mm. |  150x35x12 | . | 100.00 | A | 26300152 | 0.67/pc |
| Connect Pletina pestañas One Pieza de fijación de acero galvanizado para los paneles Akusto One. La profundidad total del sistema, incluyendo el panel Akusto One, es de 44 mm. |  70x29x16 | . | 8.00 | A | 26300016 | 3.17/pc |
| |  70x29x16 | . | 4.00 | A | 26300006 | 3.17/pc |

Connect Accesorios - Connect Suspensión y soporte

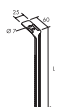
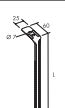
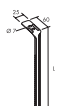
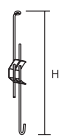
| Producto | Dimensiones (mm) | Color | Pzas/caja | Disponibilid | Nº de artículo | Precio PVP (€) | |
|---|---|-----------|------------|--------------|----------------|----------------|--------------------|
| Connect Pletina varilla C4 Pletina de acero inoxidable para fijación de Connect Varilla regulable C1-C4 y Varilla tubular. Clasificado frente a la corrosión con categoría C4 según norma UNE EN 12944. |  | 40x20x0,8 | . | 100.00 | A | 26300912 | 0.49/pc |
| Connect Varilla Nonius Inf.T24 Acero galvanizado. H=190 mm. Instalado con Connect T24 Perfil Primario. |  | 190x16x9 | Galvanized | 100.00 | A | 26300112 | 1.83/pc |
| Connect Varilla Nonius Sup Acero galvanizado. L=135 mm con una parte ajustable. |  | 135x24x8 | Galvanized | 100.00 | A | 26300117 | 0.49/pc 0.54/pc |
| Connect Varilla Nonius Sup. Acero galvanizado. L=340 mm con una parte ajustable. |  | 340x24x8 | Galvanized | 100.00 | A | 26300102 | 0.99/pc |
| Connect Varilla Nonius Sup. Acero galvanizado. L=540 mm con una parte ajustable. |  | 540x24x8 | Galvanized | 100.00 | A | 26300113 | 1.55/pc |
| Connect Varilla Nonius Sup. Acero galvanizado. L=740 mm con una parte ajustable. |  | 740x24x8 | Galvanized | 100.00 | A | 26300114 | 2.12/pc |
| Connect Varilla Nonius Sup. Pieza superior de la varilla Nonius de acero galvanizado. L=240 mm con parte ajustable de 170 mm. Longitud de la varilla (L=340-2940 mm.) según necesidad. |  | 235x60x25 | Galvanized | 100.00 | A | 26300092 | 0.54/pc |
| Connect Varilla ojo-gancho C1 Dos varillas de acero galvanizado de métrica 4,0 mm unidas por una pinza de acero con un recubrimiento Delta Tone. Una varilla acaba en ojo y la otra acaba en ángulo. Carga nominal 233 N. Clasificada frente a la corrosión con categoría C1. |  | 130x30x25 | Galvanized | 100.00 | A | 26303773 | 0.63/pc |

Connect Accesorios - Connect Suspensión y soporte

| Producto | | Dimensiones (mm) | Color | Pzas/caja | Disponibilid | Nº de artículo | Precio PVP (€) |
|---|---|------------------|------------|-----------|--------------|----------------|----------------|
| Connect Varilla ojo-gancho C1 Dos varillas de acero galvanizado de métrica 4,0 mm unidas por una pinza de acero con un recubrimiento Delta Tone. Una varilla acaba en ojo y la otra acaba en ángulo. Carga nominal 233 N. Clasificada frente a la corrosión con categoría C1. L=190-290 mm. |  | 190x30x25 | Galvanized | 100.00 | A | 26303774 | 0.70/pc |
| Connect Varilla ojo-gancho C1 Dos varillas de acero galvanizado de métrica 4,0 mm unidas por una pinza de acero con un recubrimiento Delta Tone. Una varilla acaba en ojo y la otra acaba en ángulo. Carga nominal 233 N. Clasificada frente a la corrosión con categoría C1. L=330-600 mm. |  | 340x30x25 | Galvanized | 100.00 | A | 26303775 | 0.85/pc |
| Connect Varilla ojo-gancho C1 Dos varillas de acero galvanizado de métrica 4,0 mm unidas por una pinza de acero con un recubrimiento Delta Tone. Una varilla acaba en ojo y la otra acaba en ángulo. Carga nominal 233 N. Clasificada frente a la corrosión con categoría C1. L=540-950 mm. |  | 550x30x25 | Galvanized | 100.00 | A | 26303776 | 1.04/pc |
| Connect Varilla ojo-gancho C1 Dos varillas de acero galvanizado de métrica 4,0 mm unidas por una pinza de acero con un recubrimiento Delta Tone. Una varilla acaba en ojo y la otra acaba en ángulo. Carga nominal 233 N. Clasificada frente a la corrosión con categoría C1. L=950-1350 mm. |  | 960x30x25 | Galvanized | 100.00 | A | 26303777 | 2.09/pc |
| Connect Varilla ojo-gancho C1 Dos varillas de acero galvanizado de métrica 4,0 mm unidas por una pinza de acero con un recubrimiento Delta Tone. Una varilla acaba en ojo y la otra acaba en ángulo. Carga nominal 233 N. Clasificada frente a la corrosión con categoría C1. L=1350-1750 mm. |  | 1360x30x25 | Galvanized | 50.00 | A | 26303771 | 2.18/pc |
| Connect Varilla ojo-gancho C1 Dos varillas de acero galvanizado de métrica 4,0 mm unidas por una pinza de acero con un recubrimiento Delta Tone. Una varilla acaba en ojo y la otra acaba en ángulo. Carga nominal 233 N. Clasificada frente a la corrosión con categoría C1. L=1750-2150 mm. |  | 1760x30x25 | Galvanized | 50.00 | A | 26303772 | 2.29/pc |





Connect Accesorios - Connect Suspensión y soporte

| Producto | Dimensiones (mm) | Color | Pzas/caja | Disponibilid | Nº de artículo | Precio PVP (€) |
|---|------------------|------------|-----------|--------------|----------------|----------------|
| Connect Varilla prolongación  Varilla de métrica 4 mm de acero galvanizado para extensión de varillas ajustables. L=3000 mm. | 3000x4x4 | . | 50.00 | A | 26300181 | 0.67/m |
| Connect Varilla regulable C1  Dos varillas de acero galvanizado de métrica 4,0 mm unidas por una pinza de acero con un recubrimiento Delta Tone. Una varilla está redondeada y la otra acaba en ángulo. Carga nominal 233 N. Clasificada frente a la corrosión con categoría C1. | 120x30x25 | Galvanized | 100.00 | A | 26303763 | 0.63/pc |
| Connect Varilla regulable C1  Dos varillas de acero galvanizado de métrica 4,0 mm unidas por una pinza de acero con un recubrimiento Delta Tone. Una varilla está redondeada y la otra acaba en ángulo. Carga nominal 233 N. Clasificada frente a la corrosión con categoría C1. L=190-340 mm. | 190x30x25 | Galvanized | 100.00 | A | 26303764 | 0.70/pc |
| Connect Varilla regulable C1  Dos varillas de acero galvanizado de métrica 4,0 mm unidas por una pinza de acero con un recubrimiento Delta Tone. Una varilla está redondeada y la otra acaba en ángulo. Carga nominal 233 N. Clasificada frente a la corrosión con categoría C1. L=330-600 mm. | 330x30x25 | Galvanized | 100.00 | A | 26303765 | 0.85/pc |
| Connect Varilla regulable C1  Dos varillas de acero galvanizado de métrica 4,0 mm unidas por una pinza de acero con un recubrimiento Delta Tone. Una varilla está redondeada y la otra acaba en ángulo. Carga nominal 233 N. Clasificada frente a la corrosión con categoría C1. L=540-1000 mm. | 540x30x25 | Galvanized | 100.00 | A | 26303766 | 1.66/pc |
| Connect Varilla regulable C1  Dos varillas de acero galvanizado de métrica 4,0 mm unidas por una pinza de acero con un recubrimiento Delta Tone. Una varilla está redondeada y la otra acaba en ángulo. Carga nominal 233 N. Clasificada frente a la corrosión con categoría C1. L=1000-1400 mm. | 1000x30x25 | Galvanized | 100.00 | A | 26303760 | 2.09/pc |

Connect Accesorios - Connect Suspensión y soporte

| Producto | | Dimensiones (mm) | Color | Pzas/caja | Disponibilid | Nº de artículo | Precio PVP (€) |
|--|---|------------------|------------|-----------|--------------|----------------|----------------|
| <p>Connect Varilla regulable C1</p> <p>Dos varillas de acero galvanizado de métrica 4,0 mm unidas por una pinza de acero con un recubrimiento Delta Tone. Una varilla está redondeada y la otra acaba en ángulo. Carga nominal 233 N. Clasificada frente a la corrosión con categoría C1. L=1400-1800 mm.</p> |  | 1400x30x25 | Galvanized | 50.00 | A | 26303761 | 2.97/pc |
| <p>Connect Varilla regulable C1</p> <p>Dos varillas de acero galvanizado de métrica 4,0 mm unidas por una pinza de acero con un recubrimiento Delta Tone. Una varilla está redondeada y la otra acaba en ángulo. Carga nominal 233 N. Clasificada frente a la corrosión con categoría C1. L=1800-2200 mm</p> |  | 1800x30x25 | Galvanized | 50.00 | A | 26303762 | 2.29/pc |
| <p>Connect Varilla regulable C3</p> <p>Dos varillas de acero con un recubrimiento de aluminio zinc de métrica 4,0 mm unidas por una pinza de acero con un recubrimiento Delta Tone. Una varilla está redondeada y la otra acaba en ángulo. Carga nominal 233 N. Clasificada frente a la corrosión con categoría C3.</p> |  | 120x30x25 | Zinc | 100.00 | A | 26303767 | 1.00/pc |
| <p>Connect Varilla regulable C3</p> <p>Dos varillas de acero con un recubrimiento de aluminio zinc de métrica 4,0 mm unidas por una pinza de acero con un recubrimiento Delta Tone. Una varilla está redondeada y la otra acaba en ángulo. Carga nominal 233 N. Clasificada frente a la corrosión con categoría C3. L=190-340 mm.</p> |  | 190x30x25 | Zinc | 100.00 | A | 26303768 | 1.13/pc |
| <p>Connect Varilla regulable C3</p> <p>Dos varillas de acero con un recubrimiento de aluminio zinc de métrica 4,0 mm unidas por una pinza de acero con un recubrimiento Delta Tone. Una varilla está redondeada y la otra acaba en ángulo. Carga nominal 233 N. Clasificada frente a la corrosión con categoría C3. L=330-600 mm.</p> |  | 330x30x25 | Zinc | 100.00 | A | 26303769 | 1.81/pc |

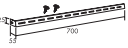
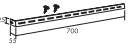
Connect Accesorios - Connect Suspensión y soporte

| Producto | Dimensiones (mm) | Color | Pzas/caja | Disponibilid | Nº de artículo | Precio PVP (€) | |
|---|---|------------|-----------|--------------|----------------|----------------|----------|
| <p>Connect Varilla regulable C3</p> <p>Dos varillas de acero con un recubrimiento de aluminio zinc de métrica 4,0 mm unidas por una pinza de acero con un recubrimiento Delta Tone. Una varilla está redondeada y la otra acaba en ángulo. Carga nominal 233 N. Clasificada frente a la corrosión con categoría C3. L=540-1000 mm.</p> |  | 540x30x25 | Zinc | 100.00 | A | 26303770 | 1.99/pc |
| <p>Connect Varilla regulable C4</p> <p>dos varillas de acero galvanizado de métrica 4,0 mm unidas por una pinza de acero, ambas tratadas con un recubrimiento protector altamente resistente a la corrosión. Una varilla está redondeada y la otra acaba en ángulo (doblada hacia fuera para evitar el contacto con los paneles). Carga nominal 233 N. Cumple con las exigencias requeridas para la categoría C4 según la ISO 12944-2.</p> |  | 330x30x25 | . | 100.00 | A | 26303789 | 6.47/pc |
| <p>Connect Varilla regulable C4</p> <p>dos varillas de acero galvanizado de métrica 4,0 mm unidas por una pinza de acero, ambas tratadas con un recubrimiento protector altamente resistente a la corrosión. Una varilla está redondeada y la otra acaba en ángulo (doblada hacia fuera para evitar el contacto con los paneles). Carga nominal 233 N. Cumple con las exigencias requeridas para la categoría C4 según la ISO 12944-2. L=1400-1800 mm.</p> |  | 1400x30x25 | . | 50.00 | A | 26303798 | 11.60/pc |
| <p>Connect fijac.a pared Galga</p> <p>Escuadra de acero galvanizado para fijar la perfilera a la pared y rigidizar así la instalación.</p> |  | 700x55x25 | . | 10.00 | A | 26300525 | 4.08/pc |
| <p>Connect fijac.a pared Galga C4</p> <p>Acero revestido por un revestimiento con categoría anticorrosiva C4. Para fijar Connect Galga C4 a pared.</p> |  | 700x55x25 | . | 10.00 | A | 26300609 | 5.01/pc |
| <p>Connect pieza sujeción única</p> <p>Pieza de suspensión de aluminio, empleada junto con el accesorio Connect Pieza helicoidal Solo y Connect Cable acero y cuelgue. Únicamente para instalación de paneles Ecophon Solo en horizontal.</p> |  | Ø39x10 | . | 4.00 | A | 26300014 | 22.88/pc |



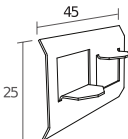
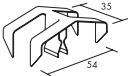

Connect Accesorios - Connect clips

| Producto | | Dimensiones (mm) | Color | Pzas/caja | Disponibilid | Nº de artículo | Precio PVP (€) |
|---|---|------------------|-------|-----------|--------------|----------------|----------------|
| Connect Clip Bridging 5/20 Pieza de acero inoxidable para integración de luminarias y otras instalaciones instalada junto con Connect Perfil Bridging. |  | 25x25x14,2 | . | 75.00 | A | 26300165 | 1.38/pc |
| Connect Clip Bridging 7/10 Pieza de acero inoxidable para integración de luminarias y otras instalaciones instalada junto con Connect Perfil Bridging. |  | 45x25x12 | . | 75.00 | A | 26300166 | 1.37/pc |
| Connect Clip fijación 100/20 Clip de acero inoxidable rematado con dos piezas de plástico para la fijación de las placas Ecophon Focus Flexiform a los perfiles primarios. |  | 60x50x24 | . | 100.00 | A | 26300249 | 2.47/pc |
| Connect Clip fijación 100/40 Clip de acero inoxidable para la fijación de productos de 40 mm. |  | 54x35x24 | . | 100.00 | A | 26300266 | 0.95/pc |
| Connect Clip fijación placas A Pieza resorte de acero inoxidable empleada para sujetar las placas Ecophon Master Rigid A permitiendo a su vez que el sistema sea totalmente desmontable. |  | 42x40x15 | . | 50.00 | A | 26300105 | 1.59/pc |
| Connect Clip fijación placas E Pieza resorte de acero inoxidable empleada para sujetar las placas Ecophon Master Rigid E permitiendo a su vez que el sistema sea totalmente desmontable. |  | 46,6x40x21 | . | 50.00 | A | 26300110 | 1.59/pc |
| Connect Clip placa perim. 40 Para fijar las placas perimetrales al perfil perimetral de pared en el sistema Ecophon Master Ds. |  | 35x16x37 | . | 50.00 | A | 26300211 | 0.35/pc |
| Connect Clip placa perimetral Para fijar las placas perimetrales al perfil perimetral de pared en el sistema Ecophon Focus Ds. |  | 35x16x17 | . | 100.00 | A | 26311080 | 0.35/pc |
| Connect Clip sujeción Ds. Pieza de acero inoxidable empleada para sujetar las placas Ecophon Protec Ds permitiendo a su vez que el sistema sea totalmente desmontable. |  | 75x40x17 | . | 100.00 | A | 26300196 | 0.88/pc |
| Connect Demo clip 20 C4 Pieza de acero para productos Ecophon de 20 mm de espesor. Desmontable desde abajo. Para instalaciones con productos de la gama Hygiene es recomendable emplear la trampa Hygiene Inspection. |  | 38x5x15 | . | 20.00 | A | 26300265 | 5.39/pc |

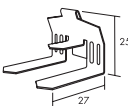
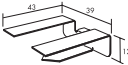
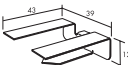
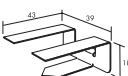

Connect Accessories - Connect clips

| Producto | | Dimensiones (mm) | Color | Pzas/caja | Disponibilid | Nº de artículo | Precio PVP (€) |
|--|---|------------------|------------------|-----------|--------------|----------------|----------------|
| Connect Flexiform clip Pieza de PVC rígida para la fijación de las placas Flexiform al perfil curvado. |  | 50x40x27 | . | 100.00 | A | 26300013 | 0.30/pc |
| Connect Hygiene Clip 40 Clip de fijación de acero para placas Hygiene de 40 mm de espesor colocadas en ambientes de hasta clase C4. Desmontable desde arriba. |  | 50x40x27 | . | 50.00 | A | 26300136 | 1.24/pc |
| Connect Hygiene clip 20 Pieza de plástico para sujetar las placas Ecophon Hygiene 20 mm. Desmontable desde arriba. |  | 50x66x27 | . | 50.00 | A | 26300173 | 0.44/pc |
| Connect Percha Baffle clip C4 Clip de acero acabado en blanco para descolgar Ecophon Hygiene Baffle. Carga nominal: 50 N. Clasificado frente a la corrosión con categoría C4. |  | 38x26x25 | Connect white 01 | 100.00 | A | 26301237 | 4.01/pc |
| Connect Percha Baffle clip T24 Clip de acero revestido para descolgar Hygiene Baffle. Carga de diseño: 50 N. Categoría anticorrosiva: C3. |  | 38x26x25 | White | 100.00 | A | 26301201 | 2.82/pc |
| | | 38x26x25 | Black | 50.00 | A | 26301203 | 2.82/pc |
| Connect Percha Light T24 Clip de acero acabado en blanco para descolgar luminarias del sistema de perfilería T24 de los productos Gedina y Advantage A/E y Focus A, Dg, Dp, Ds, E y Lp. Carga nominal: 50 N. Clasificado frente a la corrosión con categoría C3. |  | 38x26x26 | Connect white 01 | 10.00 | A | 26300231 | 2.82/pc |
| | | 38x26x26 | Black | 10.00 | A | 26300239 | 2.82/pc |
| Connect Percha Light T24 HD Clip de acero acabado en blanco para descolgar luminarias del sistema de perfilería T24 HD (perfil reforzado). Carga nominal: 50 N. Clasificado frente a la corrosión con categoría C3. |  | 38x26x45 | Connect white 01 | 10.00 | A | 26300207 | 3.64/pc |
| Connect Percha Light T15 Clip de acero acabado en blanco para descolgar luminarias del sistema de perfilería T15 de los productos Gedina A/E y Focus A/E. Carga nominal: 50 N. Clasificado frente a la corrosión con categoría C3. |  | 38x17x26 | Connect white 01 | 10.00 | A | 26300232 | 2.98/pc |
| Connect Pieza Stop clip Pieza de plástico para fijar placas con canto Ds a lo largo del Connect T24 HD Perfil primario. |  | 27x20x23 | . | 100.00 | A | 26300654 | 0.79/pc |



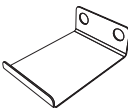

Connect Accesorios - Connect clips

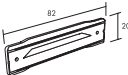
| Producto | Dimensiones (mm) | Color | Pzas/caja | Disponibilid | Nº de artículo | Precio PVP (€) |
|--|---|-------|-----------|--------------|----------------|----------------|
| Connect Pieza de apoyo Dg 1200 Pieza de acero inoxidable para reforzar el apoyo en la perfilera T24 de las placas con canto Dg y formato de 1200x1200mm. |  34x30x25 | . | 12.00 | A | 26300546 | 2.99/pc |
| Connect Pieza de apoyo Dg20 Pieza de acero galvanizado para apoyar las placas perimetrales con canto Dg y espesor de 20 mm. |  43x39x12 | . | 50.00 | A | 26300547 | 0.62/pc |
| Connect Pieza de apoyo Dg20 C4 Pieza de acero galvanizado para apoyar las placas perimetrales con canto Dg y espesor de 20 mm para ambientes C4. |  43x39x12 | . | 50.00 | A | 26300610 | 1.43/pc |
| Connect Pieza de apoyo Dg25 Pieza de acero galvanizado para apoyar las placas perimetrales con canto Dg y espesor de 25 mm. |  43x39x18 | . | 50.00 | A | 26300548 | 0.62/pc |
| Connect Pieza separadora Pieza con resorte empleada en el sistema Lp para fijar las placas perimetrales a la estructura de perfilera. |  18,5x14x10 | . | 50.00 | A | 26300089 | 1.07/pc |
| Connect Pletina Ds XL pasillos Pieza de acero galvanizado para instalación de Focus Ds XL en pasillos. |  70x9x20 | . | 100.00 | A | 26300192 | 0.95/pc |
| Connect Separador perímetro Pieza de acero con resorte para fijación de placas perimetrales. |  105x19x16 | . | 50.00 | A | 26300187 | 0.60/pc |
| Connect Universal clip Pieza de plástico para impedir movimiento de placas de espesor entre 5-20 mm en el canto de apoyo. |  36x19x10 | . | 100.00 | A | 26300183 | 0.39/pc |



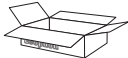
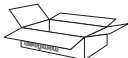

Connect Accesorios - Connect Piezas de conexión

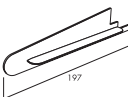
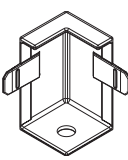
| Producto | Dimensiones (mm) | Color | Pzas/caja | Disponibilid | Nº de artículo | Precio PVP (€) |
|---|--|------------------|-----------|--------------|----------------|----------------|
| Connect Empalme Thinline Pieza empleada para empalmar Connect Marco Thinline en ambientes con categoría C4. |  43x30x14 | . | 4.00 | C | 26300934 | 3.72/pc |
| Connect Empalme perfil Baffle Pieza de acero galvanizado lacado para empalmar y alinear Connect Perfil omega p/Baffle. |  80x10x2 | Connect white 01 | 50.00 | A | 26311770 | 2.13/pc |
| Connect Empalme perfil WP Pieza de plástico ABS moldeada por inyección empleada para empalmar dos perfiles Connect Marco perimetral WP. |  82x20x7 | . | 4.00 | A | 26300933 | 4.28/pc |

Connect Accesorios - Connect Piezas de conexión

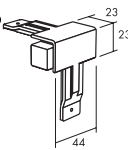
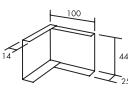
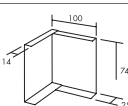
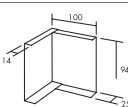
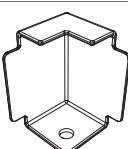
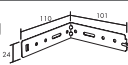
| Producto | Dimensiones (mm) | Color | Pzas/caja | Disponibilid | Nº de artículo | Precio PVP (€) | |
|---|---|---------------------------|---------------------------|--------------|----------------|----------------|---------|
| Connect Esquina Edge 500 Pieza de esquina de zinc lacada en blanco para instalarse junto con Connect Remate Edge 500. |  62x47x80 | Connect white 02 textured | 4.00 | A | 26311060 | 18.68/pc | |
| Connect Gancho elástico Accesorio de acero fosfatado formado por dos ganchos unidos con un muelle para mantener las placas Ecophon Focus Wing juntas. |  145x15x12 | . | 12.00 | A | 26300666 | 4.30/pc | |
| Connect Kit Remate Edge Ds/Dg Kit para instalar Connect Remate Edge 500 junto con los sistemas Focus Ds/Dg. Este Kit para Ds y Dg incluye: 4 Fijación para la unión, 1 Llave allen 2 mm, 12 Pasador para la unión, 24 Tornillos RTK ST 3,5x9,5 (para fijaciones), 1 Guía de instalación IG 210, 1 Guía de instalación IG 211, 18 Tornillos RTK 3,5x25 and 18 Connect Edge 500 clip Ds/Dg. |  | White 500 | | A | 26311062 | 195.97/pc | |
| Connect Kit Remate Edge E Kit para instalar Connect Remate Edge 500 junto con el sistema Focus E. Este Kit para E incluye: 4 Fijación para la unión, 1 Llave allen 2 mm, 12 Pasador para la unión, 24 Tornillos RTK ST 3,5x9,5 (para fijaciones), 1 Guía de instalación IG 165, 18 Tornillos RTK 3,5x25 and 18 Connect Edge 500 clip E. |  | . | | A | 26311064 | 175.44/pc | |
| Connect Pieza conexión placa Pieza moldeada exclusiva para Solo Matrix. Empleada como fijación entre Connect Perfil transversal y Connect T24 Perfil primario. Los tornillos están incluidos. |  148x35x34 | . | 32.00 | A | 26311046 | 8.22/pc | |
| Connect Pieza de unión Wing Pieza de plástico para ensamblar las placas Ecophon Focus Wing. |  144x32x41 | White 500 | 2.00 | A | 26300650 | 29.35/pc | |
| Connect Pieza esquina Thinline Pieza de esquina moldeada y lacada de zinc para Connect Marco Thinline. |  | 28x28x45 | Connect white 02 textured | 4.00 | A | 26301277 | 9.72/pc |
| | | 28x28x45 | Connect black 01 textured | 4.00 | A | 26301267 | 9.72/pc |
| | | 28x28x45 | Connect grey 03 textured | 4.00 | A | 26301266 | 9.72/pc |
| | | 28x28x45 | Connect grey 04 textured | 4.00 | A | 26301265 | 9.72/pc |

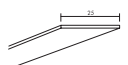
Connect Accesorios - Connect Piezas de conexión

| Producto | Dimensiones (mm) | Color | Pzas/caja | Disponibilid | Nº de artículo | Precio PVP (€) | |
|--|---|------------|------------------|--------------|----------------|----------------|----------|
| Connect Pieza esquina ext. WP Esquina exterior de plástico moldeada por inyección para Connect Marco perimetral WP. |  | 64x64x44 | Connect white 03 | 4.00 | A | 26311057 | 5.70/pc |
| | | 64x64x44 | Connect black 01 | 4.00 | A | 26311059 | 5.70/pc |
| | | 64x64x44 | Connect grey 02 | 4.00 | A | 26311058 | 5.70/pc |
| Connect Pieza esquina exterior Pieza de acero galvanizado acabado en blanco para realizar la esquina cuando se instala Connect Perfil "C" Shadow 26300556. |  | 100x100x44 | Connect white 01 | 12.00 | A | 26300128 | 10.67/pc |
| Connect Pieza esquina exterior Pieza de acero galvanizado acabado en blanco para realizar la esquina cuando se instala Connect Perfil "C" Shadow 26300392. H=74 mm. |  | 100x100x74 | Connect white 01 | 12.00 | A | 26300393 | 13.05/pc |
| Connect Pieza esquina exterior Pieza de acero galvanizado acabado en blanco para realizar la esquina cuando se instala Connect Perfil "C" Shadow 26300394. H=94 mm. |  | 100x100x94 | Connect white 01 | 12.00 | A | 26300395 | 14.03/pc |
| Connect Pieza esquina perfil C Pieza de esquina plástica moldeada por inyección para Connect Perfil C, H=44 |  | 44x32x32 | White | 4.00 | A | 26300936 | 2.34/pc |
| Connect Pieza unión L-coupling Escuadra de acero galvanizado para conexiones a 90º entre perfiles en T. Viene con perforaciones para obtener dimensiones modulares. (Modulación 600 mm.) |  | 110x101x24 | Galvanized | 20.00 | A | 26311140 | 2.98/pc |
| Connect Pletina de nivelación. Pieza de plástico. Para nivelar. |  | 150x28x2 | Black | 50.00 | A | 26301219 | 0.25/pc |
| Connect Pletina nivelación F Pletina de plástico para nivelación de placas con canto F. L 600 mm. |  | 600x25x2 | Black | 20.00 | A | 26300161 | 0.70/pc |
| | | 600x25x2 | Black | 50.00 | A | 26300160 | 0.63/pc |
| Connect Separador Baffles Pieza para alinear los paneles Solo Baffles y mantenerlos equidistantes con una separación de 6 mm entre ellos. |  | 25x15x15 | White | 100.00 | A | 26311768 | 0.95/pc |
| | | 25x15x15 | Black | 100.00 | A | 26311772 | 0.95/pc |

Connect Accesorios - Connect Perimetrales de madera

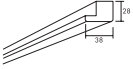
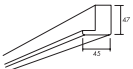
| Producto | Dimensiones (mm) | Color | Pzas/caja | Disponibilid | Nº de artículo | Precio PVP (€) |
|---|--|-------|-----------|--------------|----------------|----------------|
| Connect Remate madera 20 Listón de MDF cubierto con melamina en color blanco para sistemas Focus B y F. L=2500 mm. |  2500x38x28 | White | 4.00 | A | 26312570 | 9.91/m |
| Connect Remate madera 40 Listón de MDF cubierto con melamina en color blanco para sistemas Master B y F y Super G B. L=3000 mm. |  3000x45x47 | White | 4.00 | A | 26312571 | 13.31/m |

CONDICIONES DE VENTA

1. GENERAL

Estos términos y condiciones generales de venta ("TCG") se aplican a cualquier pedido ("Pedido") realizado por un cliente ("Cliente") a Saint-Gobain Ecophon AB, Box 500, SE-265 03 Hyllinge, Suecia, SE556142516501, con sede en Åstorp ("Compañía") para la venta de todos y cada uno de los productos y/o servicios de la Compañía ("Productos"), a menos que se acuerde lo contrario por escrito entre la Compañía y el Cliente.

Estos TCGV entran en vigencia a partir del 1 de enero de 2022 y reemplazan cualquier término y condición general de venta anterior. El Cliente renuncia a la aplicación de sus condiciones generales de compra y no invocará ningún otro documento como catálogo, folletos o muestras emitidos por la Compañía, que se considerarán únicamente de valor indicativo.

La Compañía se reserva el derecho de modificar las presentes CGV en cualquier momento sin previo aviso al Cliente. La versión modificada entrará en vigor inmediatamente.

En estos TCGV, los siguientes términos tendrán los significados que a continuación se les asignan:

"Contrato" significa el contrato de suministro de Productos que incorpora estos TCGV y cualquier término especial acordado por escrito entre la Compañía y el Cliente.

"Parte" significa la Compañía o el Cliente individualmente, y "Partes" significa la Compañía y el Cliente conjuntamente.

2. PEDIDOS Y ACEPTACIÓN

2.1 Todos los Pedidos realizados por el Cliente a la Compañía serán efectivos solo cuando la Compañía los acepte por escrito en una confirmación de pedido ("Confirmación de Pedido"). La Confirmación de Pedido contendrá tanto la descripción de los Productos solicitados, las referencias, la cantidad, el precio a pagar y el plazo de entrega y se entenderá recibida por el Cliente transcurridos dos (2) días hábiles desde su envío. En caso de discrepancia entre el Pedido y la Confirmación del Pedido, prevalecerá el contenido de los documentos en el siguiente orden:

- Cualquier término especial acordado por escrito entre la Compañía y el Cliente;
- El GTCS;
- La Confirmación del Pedido; y
- El orden.

2.2 En caso de solicitud de modificación o cancelación de cualquier Pedido por parte del Cliente después de recibir una Confirmación de Pedido, e incluso si la fecha de entrega prevista es lejana en el tiempo, la Compañía tiene derecho a cobrar al Cliente todos y cada uno de los costos incurridos en relación con dicho cambio o cancelación, y en particular los costos relacionados con el inicio de la fabricación de cualquier Producto no estándar. La Compañía puede retener cualquier pago anticipado para cubrir los costos incurridos como resultado del pedido cancelado y cualquier pago anticipado en exceso (después de que se hayan deducido todos los costos de producción) se devolverá al Cliente.

2.3 El Cliente es responsable de la exactitud de cualquier diseño personalizado, dibujos o especificaciones particulares relacionadas con los Productos que el Cliente proporcione a la Compañía. El Cliente también debe proporcionar toda la información necesaria a la Compañía con suficiente antelación para que la Compañía pueda ejecutar el Contrato.

2.4 Si la Empresa realiza alguna medición en beneficio del Cliente, se considerará únicamente como un mero servicio del que la Empresa no será responsable.

3. PRECIOS Y CONDICIONES DE PAGO

3.1 El precio de los Productos será el precio aplicable en la fecha de entrega de los Productos a menos que las Partes acuerden por escrito una cotización de precio fijo. A menos que se indique explícitamente lo contrario, los precios cotizados se calculan Ex Works Incoterms 2020 (EXW). Los precios cotizados no incluyen IVA ni ningún otro impuesto, arancel y otros gravámenes que puedan aplicarse ocasionalmente.

3.2 Los precios enumerados o cotizados se basan en los costos vigentes en el momento en que se dan o acuerdan los precios. Sin perjuicio

de lo anterior, en el período que va desde la fecha de Confirmación del pedido hasta la entrega, la Compañía se reserva el derecho de repercutir cargos adicionales con respecto a todos los aumentos en el costo de mano de obra, materiales, planta, gastos generales y otros impuestos o aranceles fuera del alcance de la Compañía. control.

3.3 Los precios enumerados o cotizados son aplicables a la cantidad especificada por y en la información proporcionada por el Cliente en el momento del Pedido. En el caso de que se realicen Pedidos por cantidades inferiores a las acordadas originalmente entre las Partes o si hay algún cambio en las especificaciones o fechas de entrega, o si la demora es causada por las instrucciones del Cliente o la falta de instrucciones, la Compañía tendrá derecho a ajustar el precio de los Productos según lo ordenado para tener en cuenta las variaciones.

3.4 Salvo que se acuerde lo contrario por escrito, el pago deberá efectuarse dentro de los treinta (30) días naturales siguientes a la fecha de la factura. El pago se efectuará en la moneda indicada en la Confirmación del Pedido.

3.5 Cualquiera que sea el medio de pago utilizado, el pago no se considerará efectuado antes de que la cuenta de la Compañía haya sido acreditada irrevocablemente por el monto adeudado.

3.6 En caso de impago, aunque sea parcial, de alguno de los plazos convenidos, la totalidad de las sumas adeudadas, por cualquier motivo, serán exigibles de inmediato. Además, sin perjuicio de cualquier otro derecho o recurso disponible para la Compañía, la Compañía tendrá derecho a cobrar al Cliente intereses sobre el monto no pagado a la tasa principal de refinanciamiento del Banco Central Europeo, incrementada en diez (10) puntos porcentuales hasta el pago real de todo lo vencido, cuentas y/o compensar cualquier monto que la Compañía le deba al Cliente en forma de pagos de reembolso o cualquier otro monto adeudado por la Compañía al Cliente contra cualquier monto adeudado por el Cliente a la Compañía.

3.7 En caso de retraso en el pago, pago parcial o incumplimiento por parte del Cliente de su obligación o dudas graves sobre la solvencia del Cliente, la Compañía se reserva el derecho, sin previo aviso, (i) de cambiar las condiciones de pago o solicitar garantías financieras, o (ii) cambiar el tope de las deudas pendientes del Cliente y/o (iii) rechazar o cancelar cualquier Pedido realizado o suspender las entregas de todos los Pedidos pendientes, sin ningún daño o cualquier otro tipo de indemnización o compensación debida al Cliente.

3.8 En cualquier caso, cualquier reclamación por defecto de los Productos no suspenderá ni retrasará el pago de los Productos ni autorizará al Cliente a realizar pagos parciales. Todos los pagos se realizarán sin deducción ni compensación de ninguna suma adeudada o adeudada por la Compañía.

3.9 La Compañía podrá compensar en todo momento cualquier deuda o reclamo de cualquier naturaleza que la Compañía pueda tener contra el Cliente contra cualquier suma adeudada por la Compañía al Cliente, incluidos los pagos de reembolso o cualquier otro dinero adeudado por la Compañía. al cliente.

4. ENTREGA E INSPECCIÓN

4.1 A menos que se acuerde lo contrario por escrito entre la Compañía y el Cliente, la entrega se realizará EXW en las instalaciones de la Compañía, o de acuerdo con los términos de entrega indicados en la Confirmación de pedido, según los Incoterms 2020. Los plazos de entrega estimados se indican en la Confirmación de pedido. La Empresa no será responsable de las entregas tardías y/o entregas parciales, y el Cliente no tendrá derecho a reclamar daños o perjuicios y/o cancelación del Pedido.

4.2 Sin perjuicio de los derechos que la Empresa pueda tener frente al Cliente por no aceptar la entrega, si por cualquier motivo el Cliente no puede aceptar la entrega de los Productos (i) en la fecha indicada en la Confirmación de Pedido o en cualquier otra fecha acordada o (ii) en cualquier fecha posterior indicada por la Compañía después de que el Cliente no haya aceptado la entrega en la fecha inicial, entonces la Compañía tendrá derecho a rescindir el Contrato en su totalidad o en parte y/o cobrar al Cliente costos adicionales de manejo adicional, transporte, almacenamiento y/o eliminación de los Productos. En caso de almacenamiento, los Productos serán almacenados por cuenta y riesgo del Cliente hasta la entrega. La Compañía tiene derecho a co-

brar cualquier entrega parcial solicitada por el Cliente.

4.3 La Empresa determina el tipo de embalaje de los Productos.

4.4 Salvo acuerdo en contrario entre las Partes, el tránsito de los Productos corre por cuenta y riesgo del Cliente. La Compañía no será responsable en caso de retraso, daño, pérdida o pérdida parcial de los Productos, durante la carga, transporte y descarga de los Productos. El Cliente interpondrá su acción o reclamación directamente contra el transportista del Cliente.

4.5 En el momento de la entrega o recogida, el Cliente deberá inspeccionar los Productos e informar de cualquier daño, defecto aparente o incumplimiento y/o pérdida a la Empresa y al transportista (mencionándolo en la carta de porte o en cualquier documento de entrega) en el formulario y dentro de los plazos previstos por la legislación aplicable. Este aviso deberá realizarse en un plazo máximo de cuarenta y ocho (48) horas siguientes a la entrega o recogida con descripción detallada del tipo de defecto/daño y documentación fotográfica. En caso de que el Cliente no lo notifique en el plazo antes mencionado, se considerará que los Productos han sido aceptados por el Cliente. En todo caso, será exigible el pago de todos los Productos entregados.

5. RESERVA DE DOMINIO

5.1 LOS PRODUCTOS SERAN PROPIEDAD COMPLETA DE LA COMPAÑÍA HASTA EL PAGO TOTAL DEL PRECIO, SIN PERJUICIO DE CUALQUIER DISPOSICIÓN EN CONTRARIO.

5.2 Sin perjuicio de esta reserva de propiedad, tan pronto como los Productos hayan sido entregados al Cliente o entregados al transportista, el Cliente se convierte en el tutor y asume los riesgos (p. ej., pérdida, daños, etc.) relacionados con ello. El Cliente deberá conservar los Productos de forma que no puedan confundirse con otro material y, en particular, conservar el marcado de identificación.

5.3 En ausencia del pago total, el Cliente se compromete a devolver los Productos a la brevedad a sus propios costos y correrá con los costos de reparación, si corresponde.

5.4 En todos los casos en los que la Compañía deba hacer cumplir la retención de título, la Compañía puede retener cualquier pago anticipado realizado y compensarlo con los costos de recuperación de los Productos y la pérdida de ganancias en la venta posterior de los productos recuperados.

5.5 El Cliente deberá, a pedido de la Compañía, ayudar a la Compañía a tomar las medidas necesarias para proteger el título de propiedad de la Compañía sobre los Productos.

5.6 La retención de la titularidad conforme a este Artículo no afectará la transmisión del riesgo de conformidad con el Artículo 4.

6. GARANTÍA

6.1 A menos que la Compañía haya acordado explícitamente por escrito que se aplicará una garantía comercial separada para los Productos, la Compañía solo garantiza que los Productos cumplen con sus especificaciones y están libres de defectos atribuibles a defectos de diseño, materiales o mano de obra. La Compañía no otorga ninguna otra garantía, ya sea expresa o implícita, con respecto al Producto, incluidas, entre otras, garantías implícitas de rendimiento, comerciabilidad y/o idoneidad para un propósito particular.

6.2 No se aceptará ninguna responsabilidad por ninguna declaración, representación, garantía o cualquier otra forma hecha por cualquiera de los representantes, agentes o distribuidores de la Compañía.

6.3 El Cliente reconoce que conoce las características técnicas de los Productos, así como sus condiciones de uso y aplicación, definidas en particular por las reglas del arte y cualquier documentación o recomendación técnica vigente. Para evitar dudas, el Cliente deberá realizar pruebas previas y suficientes y/u obtener tales recomendaciones para verificar que los Productos personalizados solicitados por el Cliente cumplan con sus requisitos.

6.4 El periodo de garantía de los Productos es de un (1) año a partir de la fecha de entrega de los Productos al Cliente o de la fecha de recogida si se recoge por cuenta del Cliente.

6.5 Sin embargo, la garantía queda excluida y la Compañía no será responsable:

a) en caso de daño en los Productos después de la entrega o instalación (por ejemplo, daño accidental o deterioro resultante de un manejo inadecuado o transporte defectuoso), y/o en caso de un defecto aparente o incumplimiento no informado en la entrega según el Artículo 4.5,

b) en caso de uso de los Productos que no cumpla con sus especificaciones, como las instrucciones de instalación/ensamblaje recomendadas, cualquier información de garantía especial, condiciones ambientales interiores, otra información proporcionada por la Compañía o por cualquier regulación o estándar aplicable,

c) en caso de almacenamiento inadecuado o de operaciones de mantenimiento, tales como operaciones de limpieza (por ejemplo, limpieza con productos abrasivos o químicos),

d) si el Cliente o cualquier otro tercero realiza cambios en los Productos sin el consentimiento previo por escrito de la Compañía (incluidos, entre otros, el procesamiento posterior, la mejora o el trabajo de reparación),

e) en caso de daño que surja de los materiales proporcionados, o un diseño estipulado o especificado por el Cliente, a menos que la Compañía apruebe lo contrario por escrito,

f) por desgaste normal.

6.6 El Cliente deberá notificar a la Compañía por escrito cualquier defecto dentro de los tres (3) días hábiles como máximo a partir de la fecha de su descubrimiento. Sin embargo, cuando el defecto alegado sea tal que pueda causar cualquier tipo de daño, el Cliente deberá informar inmediatamente a la Compañía por escrito y tomar cualquier acción para minimizar el daño. El aviso deberá contener una descripción detallada del defecto. Si el Cliente no notifica a la Compañía por escrito sobre un defecto dentro de los plazos establecidos en este Artículo, el Cliente perderá su derecho a subsanar el defecto.

6.7 El Cliente, a su cargo, proporcionará acceso a los Productos para su inspección por parte de la Compañía.

6.8 En caso de que se demuestre que el Producto es defectuoso, la Compañía tiene derecho, a su sola discreción, y como único y exclusivo recurso, a

a) sustituir los Productos defectuosos, mediante la entrega de un producto de sustitución al Cliente,

b) reparar los Productos defectuosos,

c) otorgar un descuento al Cliente (sin exceder el veinte por ciento del precio de compra de los Productos), o

d) recuperar los Productos defectuosos contra reembolso (especialmente cuando el defecto sea tan sustancial como para privar significativamente al Cliente del beneficio del Contrato con respecto a los Productos).

Quedarán expresamente excluidas todas las demás reclamaciones por ley, contrato, agravio o cualquier otra noción legal contra la Compañía basadas en dicha responsabilidad por defectos, excepto cuando la Compañía haya sido culpable de negligencia grave o dolo.

6.9 Cualquier costo adicional, como los costos de remoción y reinstalación, correrá a cargo del Cliente, excepto si se acuerda lo contrario con la Compañía. En particular, salvo pacto en contrario, el Cliente correrá con los gastos adicionales en que incurra la Compañía para subsanar el defecto causado por la ubicación de los Productos en un lugar distinto del destino indicado en el Contrato o, si no se hubiera indicado destino, el lugar de entrega.

6.10 En caso de reemplazo, la Compañía puede sustituir los Productos defectuosos por productos de calidad o rango de precios comparables si los Productos originales ya no están disponibles. Además, dado que el aspecto visual de la superficie de los Productos puede variar ligeramente en función de la fecha de fabricación y de su envejecimiento en el tiempo, la Empresa no puede garantizar la sustitución del Producto por un aspecto visual de la superficie perfectamente idéntico al de la primera entrega.

Salvo que la Compañía solicite lo contrario, los Productos defectuosos que hayan sido reemplazados seguirán siendo propiedad del Cliente y la Compañía no tendrá ninguna obligación con respecto al desguace, eliminación de residuos, etc. de dichos Productos defectuosos.

6.11 Cuando se haya subsanado un defecto, la Compañía será responsable de los defectos en el Producto reparado o reemplazado durante el tiempo restante del periodo de garantía inicial, que no se extenderá con respecto a los Productos reparados o reemplazados.

6.12 Para evitar cualquier duda,

- la Compañía no aceptará ningún reclamo por defecto después del final del periodo de garantía especificado en el Artículo 6.4, y
- la Empresa no aceptará ninguna otra reclamación con respecto a Productos en los que ya se haya concedido un descuento al

Cliente según el Artículo 6.8 c).

7. LIMITACIÓN DE RESPONSABILIDAD

7.1 Sin perjuicio de cualquier disposición en contrario en los GTCS o cualquier otro documento incluido en el Contrato, la Compañía no será responsable de ningún daño o costo especial, consecuen- te o indirecto, de ningún tipo (incluyendo, sin limitación, pérdida de producción, pérdida de ganancias, pérdida de uso, pérdida de contratos, ...) en la medida máxima permitida por la ley aplicable.

7.2 Sin perjuicio de cualquier otra disposición en estos TCGV, en cualquier caso, la responsabilidad total de la Compañía por cualquier reclamo o por el total de todos los reclamos que surjan de cualquier acto de incumplimiento por parte de la Compañía (ya sea que surja de la negligencia o dolo de la Compañía) no excederá el precio de compra de los Productos objeto de cualquier reclamación.

7.3 Nada en estas condiciones excluirá o restringirá la responsabi- lidad de la Compañía por muerte o lesiones personales causadas por negligencia de la Compañía o tergiversación fraudulenta.

7.4 Estas limitaciones a las responsabilidades potenciales han sido una condición esencial en la fijación de los precios de los Productos.

8. DERECHOS DE PROPIEDAD INTELECTUAL

8.1 Salvo disposición expresa en contrario, los derechos de pro- piedad intelectual de la Sociedad o de una de las filiales directas o indirectas del grupo Saint-Gobain, en particular los planos, ar- chivos informáticos, documentación técnica y comercial, especifica- ciones, resultados de ensayos, fotografías, muestras, prototipos, estudios, informes, correspondencia, patentes, modelos y dibujos, marcas ("Elementos"), siguen siendo propiedad exclusiva de la Compañía y/o del Grupo Saint-Gobain.

8.2 El Cliente se compromete a utilizar estos Elementos fielmente, sin distorsiones ni adaptaciones y dentro de los límites estrictos de la finalidad acordada.

En consecuencia, el Cliente se compromete a no:

- transferir o distribuir estos Elementos sin el consentimiento pre- vio por escrito de la Compañía; y/o
- hacer cualquier uso de los Elementos que sea perjudicial o que dañe la imagen de la Sociedad y/o del grupo Saint-Gobain.

9. FUERZA MAYOR

9.1 La Compañía tendrá derecho a suspender el cumplimiento de cualquiera de sus obligaciones en virtud del Contrato en la medida en que dicho cumplimiento se vea impedido o se haga ir- razonablemente oneroso por Fuerza Mayor, es decir, cualquiera de las siguientes circunstancias: conflictos laborales y cualquier otra circunstancia fuera del control de la Compañía tales como incen- dio, guerra, movilización militar extensa, insurrección, requisición, incautación, embargo, restricciones en el uso del poder, restric- ciones monetarias y de exportación, epidemias, actos gubernamentales, desastres naturales, eventos naturales extremos, actos terroristas y defectos o retrasos en las entregas de subcontratistas motivadas por cualquiera de las circunstancias a que se refiere este artículo.

9.2 En tal caso, la Compañía informará al Cliente sobre cualquier evento de Fuerza mayor tan pronto como sea razonablemente po- sible después de su conocimiento de dicho evento. Si las circun- stancias que impiden que la Compañía cumpla con sus obligacio- nes continúan tres (3) meses después de recibir la notificación, cualquiera de las Partes puede notificar a la otra la rescisión de la(s) Orden(es) en cuestión. En tal caso, y como único recurso, la Compañía reembolsará cualquier pago realizado por el Cliente a causa de la imposibilidad de entrega del precio de los Productos después de la recepción del aviso.

10. CUMPLIMIENTO

10.1 El Cliente se compromete a cumplir con todas las leyes y reglamentos aplicables, en particular, pero sin limitarse a: (i) los derechos de los empleados (incluida la salud y seguridad de los trabajadores y la prohibición del trabajo forzoso y el trabajo infantil), (ii) la legislación ambiental, (iii) los relacionados con la probidad financiera (que incluyen, entre otros, la prohibición de cualquier acto de corrupción), (iv) la ley de competencia, (v) sanciones económicas, regulaciones de control de importación y exportación (incluyendo no revender o transferir los Productos a ningún individuo o entidad si pudiera resultar en una violación

de tales regulaciones). La Compañía tiene derecho a rechazar y/o suspender cualquier pedido, sin responsabilidad, si alguna nueva regulación hace ilegal el cumplimiento de sus obligaciones cont- ractuales o expone a la Compañía a sanciones.

10.2 El Cliente también se compromete a implementar medidas y procedimientos proporcionados para cumplir con las obliga- ciones antes mencionadas y comunicarlas a la Compañía cuando así lo solicite. La falta de respuesta a dicha solicitud da derecho a la Compañía a suspender sus obligaciones contractuales, sin perjuicio de sus otros derechos y sin responsabilidad alguna para el Cliente.

10.3 El Cliente reconoce que ha sido informado del sistema de alerta profesional de la Compañía, al que se puede acceder en: <https://www.bkms-system.com/saint-gobain>

11. PROTECCIÓN DE DATOS PERSONALES

11.1 La Empresa procede a un tratamiento informático de los datos de sus Clientes para la gestión de Pedidos.

11.2 Los datos personales recopilados en este marco (razón social del Cliente, nombre y apellido del contacto de la Empresa en el Cliente, dirección de correo electrónico, teléfono comercial o número de fax) son estrictamente necesarios para la ejecución del Contrato y permiten a la Empresa gestionar la ejecución del Pedido, la entrega, la facturación y el cobro.

11.3 Estos datos se conservan mientras dure la relación comercial y dentro del límite de los plazos legales de conservación.

11.4 Los destinatarios de los datos son los departamentos de aten- ción al cliente, comercio, facturación y cobranza de la Compañía, así como sus subcontratistas encargados de la entrega y envío de facturas.

11.5 De conformidad con la normativa aplicable en materia de protección de datos personales, en particular con el Reglamento (UE) 2016/679 del Parlamento Europeo y del Consejo, de 27 de abril de 2016, relativo a la protección de las personas físicas en lo que respecta al tratamiento de datos personales y sobre la libre circulación de tales datos, el Cliente tiene derecho a acceder, rectificar, suprimir y oponerse a los datos personales que le conciernen, que puede ejercer enviando un correo electrónico a: dataprotection@ecophon.com o escribiendo a: SAINT- GOBAIN ECOPHON AB - Corresponsal de privacidad - Box 500, SE-265 03 en Hyllinge, Suecia.

Para más información sobre el tratamiento de datos personales por parte de la Empresa, el Cliente puede consultar la pestaña "Política de privacidad" en "Información legal" en la página web de la Empresa www.ecophon.com.

12. LEY APLICABLE Y CONTROVERSIAS

12.1 Estos TCGV se regirán, entenderán e interpretarán en todos los aspectos de acuerdo con las leyes de Suecia, sin ninguna referen- cia a sus principios de conflicto de leyes y sin tener en cuenta la Convención de las Naciones Unidas para la Venta Internacional de Mercaderías (CISG).

12.2 Cualquier disputa, controversia o reclamación que surja de o en relación con estos TCGV, o el incumplimiento, terminación o in- validez de los mismos, será resuelta definitivamente por el Tribunal competente de Helsingborg, Suecia.

13. VARIOS

13.1 Si la totalidad o una parte de las disposiciones de estos GTCS son inválidas o inaplicables por ley, todas las demás disposiciones de estos GTCS permanecerán en pleno vigor y efecto y las Partes negociarán de buena fe para acordar e implementar uno o más sustitutos. disposiciones de efecto similar en la medida en que la ley lo permita.

13.2 Ninguna demora o incumplimiento de cualquiera de las Partes en el ejercicio de cualquier derecho en virtud del presente operará como una renuncia a cualquier derecho de dicha Parte, excepto en la medida en que se renuncie específicamente por escrito.

13.3 Cualquier notificación se enviará por escrito y se transmitirá personalmente, por carta certificada o por correo electrónico, con acuse de recibo, a la dirección de cualquiera de las Partes indicada en la Confirmación del Pedido.

CONDICIONES DE TRANSPORTE

| Volumen del pedido | Suplemento de transporte para España |
|---|--------------------------------------|
| Pedidos > 2000€ | No hay suplemento de transporte |
| Pedidos entre 1000€ y 2000€ | 160 € |
| Pedidos < 1000€ | 270 € |
| Suplemento adicional por camión pequeño | 150 € |

| Volumen del pedido | Suplemento de transporte para Portugal |
|-----------------------------|--|
| Pedidos > 2000€ | No hay suplemento de transporte |
| Pedidos entre 1000€ y 2000€ | 210 € |
| Pedidos < 1000€ | 310 € |

DISPONIBILIDAD DE PRODUCTOS

Ecophon soluciones de techo y pared

| Categorías de entrega | Disponibilidad |
|-----------------------|-----------------|
| A | En stock |
| C | Consultar stock |

Envíos urgentes (Connect Perfiles y Accesorios)

| | Plazo de entrega orientativo |
|---|------------------------------|
| Accesorios de pequeño volumen enviados por mensajería urgente (no aplicable a placas y perfiles). Precio de transporte bajo consulta. | 48 horas |

La información proporcionada respecto a la disponibilidad es **orientativa y bajo condiciones de producción normales**. En la confirmación del pedido se informa de la fecha orientativa de entrega del material. Se recomienda consultar el stock real de fábrica antes de organizar un pedido.

INFORMACIÓN ADICIONAL SOBRE EMBALAJES

| | Formatos | Piezas / Caja | m ² / Caja | Cajas / Pallet | m ² / Pallet |
|--------------------------|-----------|---------------|-----------------------|----------------|-------------------------|
| Master™ A | 600x600 | 20 | 7,2 | 10 | 72 |
| Master™ F | 600x600 | 10 | 3,6 | 36 | 129,6 |
| | 1200x600 | 6 | 4,32 | 18 | 77,76 |
| Master™ SQ | 600x600 | 10 | 3,6 | 20 | 72 |
| | 1200x600 | 6 | 4,32 | 18 | 77,76 |
| Focus™ Ds | 600x600 | 20 | 7,2 | 20 | 144 |
| | 1200x600 | 10 | 7,2 | 20 | 144 |
| | 1200x1200 | 6 | 8,64 | 17 | 146,88 |
| Focus™ Dg | 600x600 | 20 | 7,2 | 20 | 144 |
| | 1200x600 | 10 | 7,2 | 22 | 158,4 |
| | 1200x1200 | 6 | 8,64 | 14 | 120,96 |
| Focus™ Ez | 600x600 | 10 | 3,6 | 20 | 72 |
| Focus™ F | 600x600 | 20 | 7,2 | 36 | 259,2 |
| | 1200x600 | 10 | 7,2 | 22 | 158,4 |
| Focus™ Lp | 600x600 | 20 | 7,2 | 20 | 144 |
| | 1200x600 | 10 | 7,2 | 22 | 158,4 |
| Focus™ SQ | 600x600 | 20 | 7,2 | 20 | 144 |
| | 1200x600 | 12 | 8,64 | 18 | 155,52 |
| Gedina™ A | 600x600 | 40 | 14,4 | 14 | 201,6 |
| | 1200x600 | 20 | 14,4 | 14 | 201,6 |
| | 1200x1200 | 8 | 11,52 | 18 | 207,36 |
| Gedina™ E | 600x600 | 26 | 9,36 | 20 | 187,2 |
| | 1200x600 | 16 | 11,52 | 18 | 207,36 |
| | 1200x1200 | 10 | 14,4 | 28 | 403,2 |
| Solo™ Baffle | 1200x300 | 10 | | 20 | |
| Solo™ Baffle Wave | 1800x600 | 4 | | 14 | |
| Solo™ Circle | x800 | 4 | 2,01 | 14 | 28,14 |
| | x1200 | 4 | 4,52 | 14 | 63,28 |
| Solo™ Rectangle | 1200x2400 | 2 | 5,76 | 25 | 144 |
| | 1200x1800 | 2 | 4,32 | 25 | 108 |
| | 2400x600 | 4 | 5,76 | 28 | 161,28 |
| | 3000x1200 | 2 | 7,2 | 25 | 180 |
| Solo™ Square | 1200x1200 | 4 | 5,76 | 14 | 80,64 |

INFORMACIÓN ADICIONAL SOBRE EMBALAJES

| | Formatos | Piezas / Caja | m ² / Caja | Cajas / Pallet | m ² / Pallet |
|---|-----------|---------------|-----------------------|----------------|-------------------------|
| Advantage A T15/ T24 (15mm) | 600x600 | 40 | 14,4 | 14 | 201,6 |
| | 1200x600 | 40 | 14,4 | 14 | 201,6 |
| Advantage E T15 (15mm) | 600x600 | 26 | 9,36 | 20 | 187,2 |
| | 1200x600 | 16 | 11,52 | 18 | 207,36 |
| Advantage E T24 (15mm) | 600x600 | 26 | 9,36 | 20 | 187,2 |
| | 1200x600 | 16 | 11,52 | 18 | 207,36 |
| Advantage A T15/ T24 (20 mm) | 600x600 | 28 | 10,80 | 16 | 161,28 |
| | 1200x600 | 14 | 10,80 | 16 | 161,28 |
| Advantage E T24 (20 mm) | 600x600 | 20 | 7,20 | 20 | 144 |
| | 1200x600 | 10 | 7,20 | 20 | 144 |
| Industry Modus | 1200x600 | 16 | 11,52 | 6 | 69,12 |
| | 1200x1200 | 8 | 11,52 | 6 | 69,12 |
| Sombra™ A | 600x600 | 40 | 14,4 | 14 | 201,6 |
| | 1200x600 | 20 | 14,4 | 14 | 201,6 |
| Access™ Frieze | 2400x600 | 6 | 8,64 | 28 | 241,9 |
| Access™ A | 2000x577 | 4 | 4,62 | 34 | 157,08 |
| | 2000x1177 | 4 | 9,42 | 17 | 160,14 |
| Access™ C | 2000x577 | 4 | 4,62 | 26 | 120,12 |
| | 2000x1177 | 4 | 9,42 | 13 | 122,46 |

 Debido a la actual variabilidad en los precios de las materias primas y energía, nos reservamos el derecho de modificar esta lista de precios cuando sea requerido. Por favor consultar a nuestro departamento de atención al cliente por la versión actualizada de nuestra tarifa.



Ecophon es el proveedor líder de soluciones para entornos acústicos interiores que mejoran el rendimiento laboral, el bienestar y la calidad de vida. Creemos en la diferencia que puede marcar el sonido en nuestras vidas cotidianas y defendemos apasionadamente la importancia de la acústica para el bienestar de las personas, sea cual sea el espacio, la actividad o la necesidad.

El efecto del sonido en las personas es lo que guía todo lo que hacemos. Nos sentimos orgullosos de la herencia sueca y el enfoque humano en el que se fundamenta esa premisa. Tenemos un compromiso absoluto con la transparencia y la sostenibilidad. Y como miembros del grupo Saint-Gobain, contribuimos para hacer del mundo un hogar mejor.